

# 法人向けネットワークサービス

## ビジネスイーサ プレミア

サービス開始年月日	2015年12月21日
サービスの概要	<p>従来の広域イーサネットサービスを超越、高セキュリティ・高信頼といった高いサービス品質を実現したイーサネット通信サービスです。</p> <p>●主な特長</p> <ul style="list-style-type: none"> <li>○帯域保証型イーサネット いかなる時でもご契約いただいた帯域を専有する帯域保証型のサービスです。</li> <li>○中継区間の無瞬断切替*1 メンテナンス工事や万が一故障が発生した場合でも、無瞬断で予備系回線に切り替わり安定したスループットを確保します。</li> <li>○低遅延で安定したスループット ネットワークの中継区間において、短い通信経路を選択することにより、低遅延のスループットを実現します。</li> <li>○SLA (サービス品質保証) 「故障回復時間」「遅延時間」「稼働率」「開通遅延」「故障通知」「重複故障」の6つの項目について、高い水準のSLAを設定しています。</li> <li>○多重機能 アクセス回線に複数の通信パスを収容可能とします。</li> <li>○リンク断転送機能 対向側でリンクダウンが発生した場合や中継区間の故障などにより、通信ができなくなった場合、UNI**を強制的にリンクダウンさせます。</li> <li>○クロック品質通知機能 SyncE**によるクロック同期を行うお客さま機器において、ESMC**フレームを受信可能とします。</li> <li>○レポーティング Web上でトラフィック変動状況を閲覧およびCSV形式でダウンロード可能とします。</li> </ul> <p>*1 故障箇所によっては最大50msecの瞬断が発生する場合があります。 *2 UNI (User Network Interface) :NTT東日本の通信設備とお客さまの設備との接続ポイント *3 イーサネットポート経由のクロック周波数を同期化する規格 *4 クロック品質情報を送信するために使用するフレーム</p>

	<p>&lt;サービスイメージ&gt;</p> <p>ビジネスイーサ プレミア網(中継区間) —NTT東日本エリア—</p> <p>県間網 県内網 県内網 県内網</p> <p>多重回線</p> <p>UNI UNI</p> <p>お客さま拠点:A社 お客さま拠点:B社</p> <p>&lt;凡例&gt; 回線終端装置 通信パス アクセス回線</p> <ul style="list-style-type: none"> <li>・回線終端装置 :お客さま拠点に設置し、回線を終端する装置</li> <li>・通信パス :収容装置～収容装置間を接続する中継回線</li> <li>・アクセス回線 :回線終端装置～収容装置間を接続する回線</li> </ul> <p>&lt;主なサービス仕様&gt;</p> <table border="1"> <thead> <tr> <th>項目</th> <th>内容</th> </tr> </thead> <tbody> <tr> <td>品目</td> <td>アクセス回線 全2品目(100Mbps、1Gbps)</td> </tr> <tr> <td>(速度)</td> <td>通信パス 全58品目(県内・県間:0.5Mbps～1Gbps)</td> </tr> <tr> <td>提供インターフェイス (UNI)</td> <td>イーサネット 【100Mbps品目】10BASE-T、100BASE-TX 【1Gbps品目】10BASE-T、100BASE-TX、1000BASE-SX/LX、1000BASE-T</td> </tr> <tr> <td>割引サービス</td> <td>長期継続利用割引、ねんねん割得、高額利用割引</td> </tr> <tr> <td>保守</td> <td>故障受付・復旧 24時間365日、イーサOAMによる回線監視、故障通知</td> </tr> </tbody> </table>	項目	内容	品目	アクセス回線 全2品目(100Mbps、1Gbps)	(速度)	通信パス 全58品目(県内・県間:0.5Mbps～1Gbps)	提供インターフェイス (UNI)	イーサネット 【100Mbps品目】10BASE-T、100BASE-TX 【1Gbps品目】10BASE-T、100BASE-TX、1000BASE-SX/LX、1000BASE-T	割引サービス	長期継続利用割引、ねんねん割得、高額利用割引	保守	故障受付・復旧 24時間365日、イーサOAMによる回線監視、故障通知
項目	内容												
品目	アクセス回線 全2品目(100Mbps、1Gbps)												
(速度)	通信パス 全58品目(県内・県間:0.5Mbps～1Gbps)												
提供インターフェイス (UNI)	イーサネット 【100Mbps品目】10BASE-T、100BASE-TX 【1Gbps品目】10BASE-T、100BASE-TX、1000BASE-SX/LX、1000BASE-T												
割引サービス	長期継続利用割引、ねんねん割得、高額利用割引												
保守	故障受付・復旧 24時間365日、イーサOAMによる回線監視、故障通知												
料 金	<p>●月額利用料(2拠点間通信の代表的な速度品目) (税込)</p> <table border="1"> <thead> <tr> <th>品 目</th> <th>金 額</th> </tr> </thead> <tbody> <tr> <td>1Mbps</td> <td>176,000円～</td> </tr> <tr> <td>10Mbps</td> <td>363,000円～</td> </tr> <tr> <td>100Mbps</td> <td>880,000円～</td> </tr> <tr> <td>1Gbps</td> <td>2,640,000円～</td> </tr> </tbody> </table> <p>●初期費用(一般的な新規拠点工事の場合)</p> <ul style="list-style-type: none"> <li>○工事費:契約者回線1回線ごとに 29,810円(税込) ※工事の態様に応じて変動することがあります。 ※別途契約料が必要となることがあります。</li> </ul>	品 目	金 額	1Mbps	176,000円～	10Mbps	363,000円～	100Mbps	880,000円～	1Gbps	2,640,000円～		
品 目	金 額												
1Mbps	176,000円～												
10Mbps	363,000円～												
100Mbps	880,000円～												
1Gbps	2,640,000円～												
提 供 条 件 等	<p>●提供エリア NTT東日本エリア* *提供エリア内であっても、設備などの都合上、提供をお待ちいただいたり、提供できない場合があります。</p> <p>●本サービスにかかる詳細な提供条件などについては、NTT東日本ホームページをご参照ください。 &lt;<a href="https://business.ntt-east.co.jp/service/premier/">https://business.ntt-east.co.jp/service/premier/</a>&gt;</p>												

## ビジネスイーサ ワイド

サービス開始年月日	2008年3月31日		
サービスの概要	デュアルアクセスやイーサOAM技術(監視用フレームによる疎通確認)などの採用により、さらなる信頼性向上を実現しているNGN広域イーサネットサービスです。複数の県にまたがったシームレスな広域ネットワークを構築できるとともに、他の協定事業者のネットワークと接続することにより、全国エリアでのネットワーク構築も可能です。豊富なオプションメニューを備えた、あらゆるビジネスシーンでご利用可能なネットワークサービスです。		
	お客さまの要望・お困りごと	ビジネスイーサ ワイドでの解決方法	詳細
	複数の県をまたぐネットワークを構築したい	●県間接続	P.481 へ
	ネットワークの信頼性と安定性をさらに高めたい	●イーサOAM技術による故障監視・通知 ●デュアルアクセス ●SLA(サービス品質保証制度)	P.482~ 484へ
	BCP(事業継続計画)対策としてネットワークの信頼性を向上させたい	●レポーティングサービス(オプションサービス)	P.484~ 485へ
	ネットワークのトラフィック状況を適宜確認したい	●レポーティングサービス(オプションサービス)	P.484~ 485へ
	トラフィック状況を把握し、適宜、帯域の見直しを実施したい	●QoS制御機能(オプションサービス)	P.485 へ
	重要なデータを優先的に転送したい	●QoS制御機能(オプションサービス)	P.485 へ
	複数のアプリケーションを同一ネットワーク上で利用したい	●サブグループ設定機能(オプションサービス)	P.486 へ
	複数のネットワークを1つのネットワークに統合したい	●サブグループ設定機能(オプションサービス)	P.486 へ
	1つのネットワークを、複数のグループに分割し、かつ各グループごとのセキュリティを確保したい	●サブグループ設定機能(オプションサービス)	P.486 へ

### ●県間接続

#### ○特長

- ・複数の県にまたがったシームレスな広域ネットワークを実現可能
- ・協定事業者のネットワークと接続することにより、全国エリアでのネットワーク構築も可能\*1
- ・お客さまの構成に合わせて「県間中継回線」と「ゾーン内中継回線」のいずれかの選択ができることにより、最適な料金での運用が可能\*2

\*1 NTT東日本の営業エリア、NTT西日本の営業エリアをまたがってのご利用には、別途、協定事業者(NTT西日本など)回線の契約が必要です。

\*2 各ゾーンは以下の都県を指します。

東北ゾーン:青森、秋田、岩手、山形、宮城、福島

関東甲信越ゾーン:新潟、長野、山梨、群馬、栃木、茨城、埼玉、東京、千葉、神奈川

・同一通信グループにおいて「ゾーン内中継回線」と「県間中継回線」の併用はできません。

また、「ゾーン内中継回線」をご利用の場合は、協定事業者網との接続はできません。

・「ゾーン内中継回線」⇔「県間中継回線」の変更は、通信断を伴う工事が発生します。将来、ゾーンをまたぐ拠点追加が見込まれる場合は、「県間中継回線」のご選択を推奨します。

<県間中継回線を利用したネットワーク構成例>

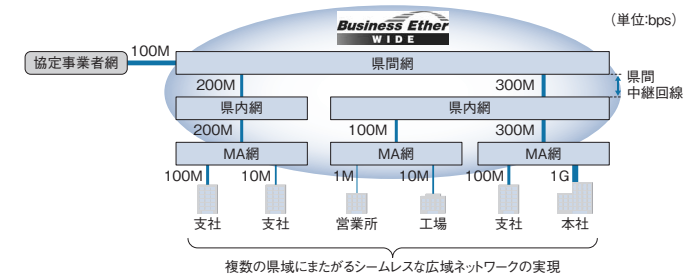

<ゾーン内中継回線を利用したネットワーク構成例>

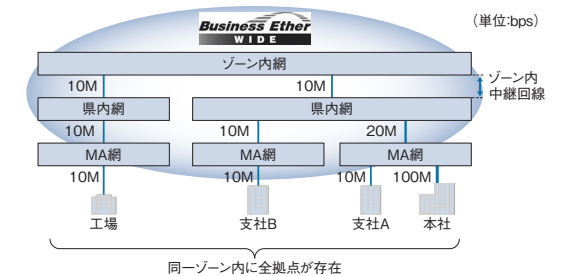

## ●イーサOAM技術による故障監視・通知

### ○特長

- ・回線ごとの状態を常時監視
- ・故障検知時には、あらかじめお客さまが指定した故障連絡先へ、メールにて故障発生を通知\*1
- ・並行してNTT東日本保守部門にて、故障発生状況確認、故障区間切り分けなどの対応を実施することから、迅速な復旧が可能

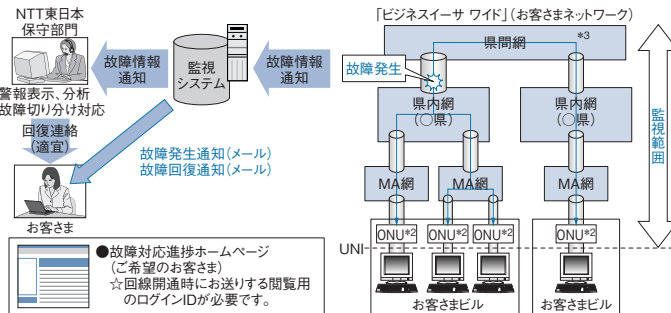

\*1 故障通知先としてご指定いただくメールアドレスは、「ビジネスイーサワイド」回線に故障が発生した場合でもご利用可能なメールアドレスをご指定ください。

\*2 ONU：回線終端装置

\*3 同一ゾーン内に拠点がある場合、お客さまの構成に合わせて「県内中継回線」と「ゾーン内中継回線」のいずれかを選択することが可能。ただし、協定事業者網との接続、ゾーンを越えたエリアとの接続の場合は「県間中継回線」の選択となります。

※監視にあたって、ご契約帯域の一部を利用します。

## ●デュアルアクセス

### ○特長

- ・中継区間の冗長化(二重化)に加えて、アクセス区間についても冗長化が可能(1Mbps、10Mbps、100Mbps、1Gbpsの全品目でご利用可能)
- ・故障発生時には予備系回線への自動切替をネットワーク側で行うことにより、高度な信頼性・安定性を実現しており、BCP(事業継続計画)対策としても、ネットワークのより高度な信頼性を実現しており冗長化のために従来必要としていたアクセス回線2回線の費用負担を軽減
- ・回線終端装置が1台または2台の構成を選択可能

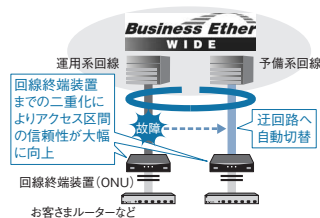

※予備系回線は通常時利用できません。運用系回線故障時に利用可能になります。なお、運用系の故障が回復した場合、切り戻しは行いません。

## ●SLA(サービス品質保証制度)

「故障回復時間」「遅延時間」「稼働率」の3つの項目について、高い水準のSLAを設定しております。

また、「ビジネスイーサワイド」では、デュアルアクセス品目において10分未満の故障回復時間SLAを設定。高いサービス品質を実現しています。

### ○故障回復時間SLA

- ・お客さまの責任によらない理由(地震や風水害などの天災を含みます)によってネットワークサービスがまったく利用できない状態となり、所定の時間内にその故障が回復しない場合、故障回復時間に応じて、「ビジネスイーサワイド」の返還対象料金\*に対する一定率の料金を返還いたします。
- ・故障回復時間SLAの適用にあたり、新たな申し込みや追加料金は不要です。

※SLAによる料金返還の上限は対象サービスの月額利用料1か月分です。

\*返還対象料金：以下の料金のうち、NTT東日本が確認した故障区間(契約区間)の対象箇所・対象時間に応じて返還対象料金を算出します。

中継設備利用料、アクセス回線利用料、県内中継回線利用料、ゾーン内中継回線利用料、県間中継回線利用料、事業者間中継回線利用料、回線終端装置利用料、オプションサービス利用料

対象品目：デュアルアクセス品目

※中継回線は含まれません。

故障回復時間	返還する料金
10分以上1時間未満	返還対象料金(月額)の30%
1時間以上2時間未満	返還対象料金(月額)の40%
2時間以上4時間未満	返還対象料金(月額)の50%
4時間以上6時間未満	返還対象料金(月額)の60%
6時間以上8時間未満	返還対象料金(月額)の70%
8時間以上48時間未満	返還対象料金(月額)の80%
48時間以上	返還対象料金(月額)の全額

対象品目：デュアルアクセス品目以外

故障回復時間	返還する料金
30分以上1時間未満	返還対象料金(月額)の3%
1時間以上2時間未満	返還対象料金(月額)の10%
2時間以上4時間未満	返還対象料金(月額)の20%
4時間以上6時間未満	返還対象料金(月額)の30%
6時間以上8時間未満	返還対象料金(月額)の40%
8時間以上48時間未満	返還対象料金(月額)の50%
48時間以上	返還対象料金(月額)の全額

### ○遅延時間SLA

- ・遅延時間\*1の月間平均値がNTT東日本が規定する基準値(県内10ミリ秒以内、県間35ミリ秒以内)を超えた場合、対象サービスをご契約いただいているすべてのお客さまに対して、県内の場合は返還対象料金(月額)\*2の3%、県間の場合は10%の料金を返還いたします。

・遅延時間SLAの適用にあたり、新たな申し込みや追加料金は不要です。

\*1 遅延時間：NTT東日本が指定する収容局装置間におけるイーサネットフレームの往復に要する時間

**\*2 返還対象料金**

中継設備利用料、アクセス回線利用料、県内中継回線利用料、ゾーン内中継回線利用料、県間中継回線利用料、事業者間中継回線利用料

○稼働率SLA

・お客さまの責任によらない理由(地震や風水害などの天災を含みます)によって、まったく利用できない状態または同程度の状態が発生し、月間稼働率(99.99%)を基準としたサービス品質を維持できなかった場合に、月間稼働率に応じて、「ビジネスイーサ ワイド」の返還対象料金(月額)<sup>\*3</sup>に対する一定率の料金を返還いたします。

・稼働率SLAの適用にあたり、新たな申し込みや追加料金は不要です。

**\*3 返還対象料金**

中継設備利用料、アクセス回線利用料、県内中継回線利用料、ゾーン内中継回線利用料、県間中継回線利用料、事業者間中継回線利用料

稼働率	返還料金
99.8%以上～99.99%未満	返還対象料金(月額)の1%
98.0%以上～99.8%未満	返還対象料金(月額)の3%
95.0%以上～98.0%未満	返還対象料金(月額)の10%
90.0%以上～95.0%未満	返還対象料金(月額)の20%
90.0%未満	返還対象料金(月額)の全額

●レポートサービス (オプションサービス)

○特長

- ・契約回線のトラフィック変動状況を測定し、Webで閲覧(グラフ形式)する機能と測定データをダウンロード(CSV形式)できる機能で、トラフィック状況を適宜モニタリングが可能
- ・お客さまがしきい値を設定することで、設定条件に測定データ(トラフィック量)が合致した場合には、お客さまへメール通知することも可能

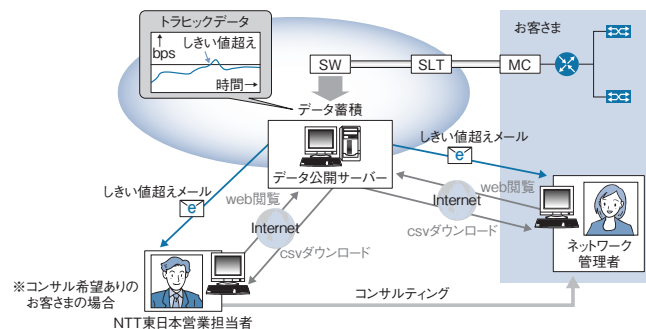

項目	内容	
測定単位	アクセス回線 ・デュアルアクセス、シングルアクセス	
	中継回線 ・県内中継回線 ・ゾーン内中継回線 ・県間中継回線 ・事業者間中継回線	
	※サブグループ設定がある場合はサブグループ単位で測定 ※QoS設定がある場合は優先クラス単位で測定(アクセス回線のみ)	
	測定項目	送受信データ量
	測定間隔	5分間に1回
測定単位	送受信データ量…bps (1秒間の平均bit数)	
最小単位	整数 (小数点以下第1位を四捨五入)	
計算方法	送受信データ量の1秒間平均bit数	
データ公開	方法	グラフ形式でWebによる公開
	期間/プロット単位	日報: 30日分/5分平均 週報: 4週間分/30分平均 月報: 12カ月分/2時間平均 年報: 3年間分/1日平均
印刷	Web画面の印刷	
ダウンロード	方法	CSV形式
	対象	日報データ (5分単位)
	保存期間	40日
公開時間	24時間365日	
しきい値超過通知	通知方法	メールによる通知 (自動)
	条件	通知を希望するお客さまは、下記通知条件が設定可能 一定時間 x 内にしきい値 y を z 回超えた場合 ※初期状態は通知しない設定

●QoS制御機能 (オプションサービス)

○特長

- ・契約帯域を超えたトラフィックが流れた場合、お客さまが指定した優先順位に従って、優先度の高いフレームを転送することにより、基幹系と情報系ネットワークの統合や、音声、映像データなど複数のアプリケーションを同一ネットワークで利用したいお客さまに最適なネットワーク環境を提供
  - ・優先制御識別子は、ToS (IPv4) / TC (IPv6)、CoS、VIDを選択可能なため、「IPv6」対応のアプリケーションを優先制御したいお客さまにも有効
- ※ご利用可能な識別子を付与可能な機器が必要となります。

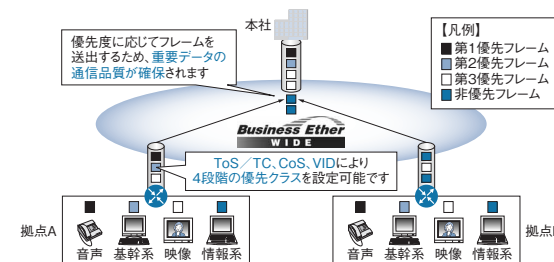

### ●サブグループ設定機能（オプションサービス）

#### ○特長

- ・同一通信グループ内でご利用目的ごとに複数のサブグループに分割し、グループ単位でのセキュリティ確保が可能
- ・1本のアクセス回線に複数のサブグループを多重可能

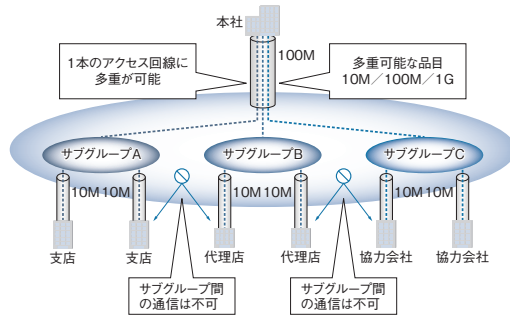

### ●フィルタリング設定機能（オプションサービス）

#### ○特長

アクセス回線において転送可能なフレームをVLAN-IDの値によって制限する機能です\*。

同一通信グループ内で拠点間のアプリケーションごと、事業部ごとのセキュリティを確保することができます。

\*特定VLAN-IDで網内に入ることが可能な拠点をセンター拠点と1つのエンド拠点のみに限定し、フレームの送信元を特定します。

※サブグループ設定機能との併用はできません。

## 料 金

### 1. 月額利用料

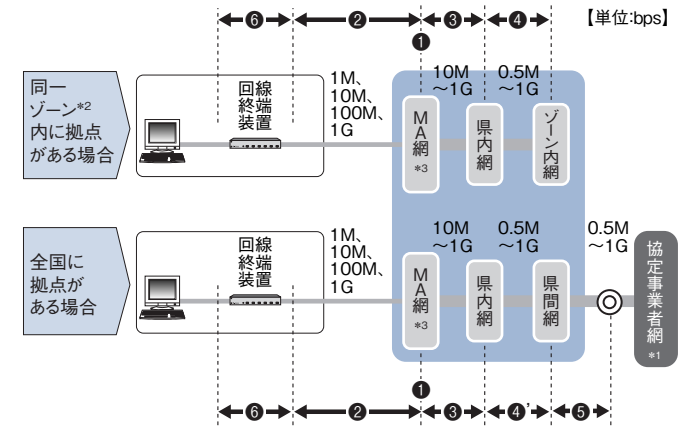

$$\begin{aligned} \text{月額利用料} = & \text{①中継設備利用料} + \text{②アクセス回線利用料} + \text{③県内中継回線利用料} + \\ & \text{④ゾーン内中継回線利用料 または} + \text{⑤事業者間中継回線利用料} \\ & \text{⑥回線終端装置利用料} + \text{⑦その他オプションサービス利用料} \end{aligned}$$

- ・①、②、⑥は必須です。
- ・③、④、⑤、⑦、その他オプションサービス利用料はご利用内容に応じて必要となります。

- \*1 NTT東日本の営業エリア、NTT西日本の営業エリアをまたがってのご利用には、別途、協定事業者（NTT西日本など）の回線の契約が必要です。
  - \*2 同一通信グループにおいて、すべての拠点が同一ゾーン内である場合、「ゾーン内中継回線」と「県間中継回線」のいずれかを選択することができます。各ゾーンは以下の都県を指します。  
 東北ゾーン：青森、秋田、岩手、山形、宮城、福島  
 関東甲信越ゾーン：新潟、長野、山梨、群馬、栃木、茨城、埼玉、東京、千葉、神奈川  
 ・同一通信グループにおいて「ゾーン内中継回線」と「県間中継回線」の併用はできません。また、「ゾーン内中継回線」をご利用の場合は、協定事業者網との接続はできません。  
 ・「ゾーン内中継回線」⇔「県間中継回線」の変更は、通信断を伴う工事が発生します。将来、ゾーンをまたぐ拠点追加が見込まれる場合は、「県間中継回線」のご選択を推奨します。
  - \*3 MA (Message Area) とは、NTT東日本が指定する単位料金区域です。単位料金区域に含まれる具体的な市町村名については、NTT東日本営業担当者までお問い合わせください。
- ※本サービスには基本契約期間が1年間あります。1年以内の解約または変更（「県間中継回線」⇔「ゾーン内中継回線」への変更など）によりご利用料に減少が生じた場合には、残余期間のご利用料を一括してお支払いいただきます。

#### ①中継設備利用料

110,000円（税込）

※MA（単位料金区域）ごとに通信グループ単位でアクセス回線の合計帯域が1Gbpsまでごとに必要となります。



② アクセス回線利用料 (1アクセス回線ごと) (税込)

速度	回線種別	金額
1Mbps	シングルアクセス	16,500円
	デュアルアクセス	33,000円
10Mbps	シングルアクセス	25,300円
	デュアルアクセス	41,800円
100Mbps	シングルアクセス	44,000円
	デュアルアクセス	66,000円
1Gbps	シングルアクセス	236,500円
	デュアルアクセス	275,000円

③ 県内中継回線利用料 (MAごと通信グループごと) (税込)

速度	金額	速度	金額
10Mbps	88,000円	600Mbps	792,000円
100Mbps	132,000円	700Mbps	924,000円
200Mbps	264,000円	800Mbps	1,056,000円
300Mbps	396,000円	900Mbps	1,188,000円
400Mbps	528,000円	1Gbps	1,320,000円
500Mbps	660,000円		

④ ゾーン内中継回線利用料 (県などごと通信グループごと) (税込)

速度	金額	速度	金額
0.5Mbps	19,800円	60Mbps	121,000円
1Mbps	30,800円	70Mbps	132,000円
2Mbps	34,100円	80Mbps	154,000円
3Mbps	35,200円	90Mbps	176,000円
4Mbps	36,300円	100Mbps	198,000円
5Mbps	37,400円	200Mbps	220,000円
6Mbps	39,600円	300Mbps	330,000円
7Mbps	40,700円	400Mbps	440,000円
8Mbps	41,800円	500Mbps	550,000円
9Mbps	42,900円	600Mbps	660,000円
10Mbps	44,000円	700Mbps	770,000円
20Mbps	77,000円	800Mbps	880,000円
30Mbps	88,000円	900Mbps	990,000円
40Mbps	99,000円	1Gbps	1,100,000円
50Mbps	110,000円		

④ 県間中継回線利用料 (県などごと通信グループごと) (税込)

速度	金額	速度	金額
0.5Mbps	24,200円	60Mbps	572,000円
1Mbps	33,000円	70Mbps	594,000円

2Mbps	46,200円	80Mbps	616,000円
3Mbps	51,700円	90Mbps	638,000円
4Mbps	57,200円	100Mbps	660,000円
5Mbps	62,700円	200Mbps	990,000円
6Mbps	69,300円	300Mbps	1,430,000円
7Mbps	75,900円	400Mbps	1,870,000円
8Mbps	83,600円	500Mbps	2,310,000円
9Mbps	88,000円	600Mbps	2,398,000円
10Mbps	132,000円	700Mbps	2,486,000円
20Mbps	220,000円	800Mbps	2,574,000円
30Mbps	330,000円	900Mbps	2,662,000円
40Mbps	440,000円	1Gbps	2,750,000円
50Mbps	550,000円		

⑤ 事業者間中継回線利用料 (通信グループごと) (税込)

速度	金額	速度	金額
0.5Mbps	22,000円	60Mbps	462,000円
1Mbps	27,500円	70Mbps	484,000円
2Mbps	33,000円	80Mbps	506,000円
3Mbps	38,500円	90Mbps	528,000円
4Mbps	44,000円	100Mbps	550,000円
5Mbps	49,500円	200Mbps	660,000円
6Mbps	50,600円	300Mbps	770,000円
7Mbps	51,700円	400Mbps	880,000円
8Mbps	52,800円	500Mbps	990,000円
9Mbps	55,000円	600Mbps	1,012,000円
10Mbps	88,000円	700Mbps	1,034,000円
20Mbps	110,000円	800Mbps	1,056,000円
30Mbps	220,000円	900Mbps	1,078,000円
40Mbps	330,000円	1Gbps	1,100,000円
50Mbps	440,000円		

⑥ 回線終端装置利用料 (1契約者回線ごと) (税込)

速度	回線種別	金額
1Mbps	シングルアクセス	1,100円
	デュアルアクセス	2,200円
10Mbps	シングルアクセス	1,100円
	デュアルアクセス	2,200円
100Mbps	シングルアクセス	1,100円
	デュアルアクセス	2,200円
1Gbps	シングルアクセス	5,500円
	デュアルアクセス	11,000円

<オプションサービス>

(税込)

区分	単位	金額	備考
サブグループ設定機能	基本グループを除く1サブグループごと	1,100円/月	課金対象は(総サブグループ数-1) <sup>*1</sup>
QoS制御機能	1契約者回線ごと	5,500円/月	
フィルタリング設定機能	1契約者回線ごと	2,200円/月	識別番号による通信許容の場合のみ課金 <sup>*2</sup>
トラヒックレポート	通信グループごと	無料	アクセス回線ごと、中継回線ごとに表示

\*1 アクセス回線の1Mbps品目ではサブグループを多重することはできません。

\*2 1アクセス回線につき1識別番号を付与

2. 初期費用

(税込)

区分	単位	金額
契約料	1契約者回線群ごと	880円
交換機等工事費	①1アクセス回線ごと	シングルアクセス 1,100円 デュアルアクセス 2,200円
	②1中継回線ごと	1,100円
③回線終端装置工事費 (1契約者回線ごと)		シングル 23,760円 デュアル 47,520円
		4,950円
基本工事費 (1カ所の工事ごと)	③の工事を伴う場合	1カ所あたりの工事費③の合計が 31,900円(税込)を超えるごとに 3,850円(税込)を加算
	①②の工事のみの場合	1,100円

※夜間帯 (17:00～翌朝8:30) および1月1日から1月3日、12月29日から12月31日の工事は別途増料金が必要となります。

※回線の敷設形態により、上記以外の工事が発生する場合がございます。

※代表的な工事の例であり、工事の内容によって工事費が異なる場合があります。詳しくはNTT東日本営業担当者へご相談ください。

※工事担当者が訪問する時刻を指定する場合は以下の工事費が追加で必要となります。

(税込)

区分	単位	金額
昼間帯 (9:00～16:00の正時)	1カ所の工事ごと	12,100円
夜間帯 (17:00～21:00の正時)		19,800円
深夜帯 (22:00～翌朝8:00の正時)		30,800円

※契約者回線の終端となる構内または建物内において配線ルート構築の工事を行う場合は以下の工事費が追加で必要となります。

(税込)

工事費種別	金額
開通工事と同日に実施	15,400円
開通工事と別日に実施	29,700円

○本サービスには基本契約期間が1年間あります。1年以内に解約または変更により利用料に減少が生じた場合には、残余期間の利用料を一括してお支払いいただきます。

提供条件等

提供エリア

NTT東日本エリア

※提供エリア内であっても、設備などの都合上、提供をお待ちいただいたり、提供できない場合があります。

●本サービスに係る詳細な提供条件などにつきましては、以下のURLをご参照ください。

<<https://business.ntt-east.co.jp/service/wide/>>

## フレッツ・VPN プライオ

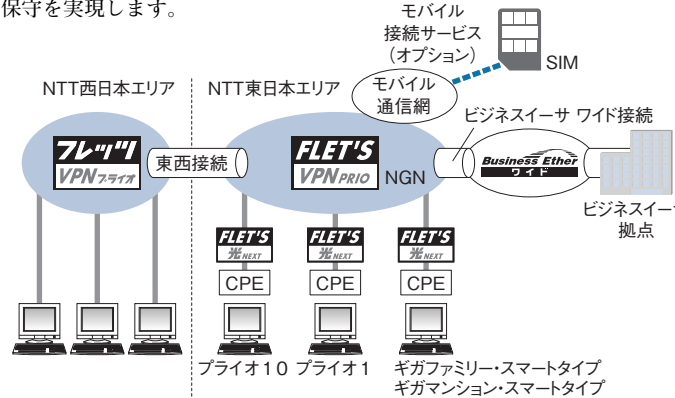
サービス開始年月日	2014年8月20日
サービスの概要	<p>NTT東日本エリアの「フレッツ 光ネクスト」の拠点間通信を可能とするVPNサービスです。</p> <p>エンドツーエンドのVPN拠点が「フレッツ 光ネクスト」プライオ10、プライオ1をご利用の場合には帯域優先機能を利用できます。また、重要拠点と一般拠点で導入ネットワークを使い分けるメリハリのあるネットワークを実現するための「ビジネスイーサ ワイド」接続サービスや、全国規模のVPN通信を可能とするため、NTT西日本にて提供している「フレッツ・VPN プライオ」、「フレッツ・VPN ワイド」との東西接続サービス、モバイル回線から閉域で接続することを可能とするモバイル接続サービスが利用可能です。</p> <p>さらに、本サービス専用のルーター（CPE）を提供することで、手厚い保守を実現します。</p>  <p>モバイル接続サービス (オプション) SIM</p> <p>モバイル通信網</p> <p>ビジネスイーサ ワイド接続</p> <p>Business Ether WIDE</p> <p>ビジネスイーサ拠点</p> <p>NTT西日本エリア</p> <p>NTT東日本エリア</p> <p>東西接続</p> <p>FLET'S VPN PRIORITY</p> <p>NGN</p> <p>CPE</p> <p>CPE</p> <p>CPE</p> <p>プライオ10</p> <p>プライオ1</p> <p>ギガファミリー・スマートタイプ ギガマンション・スマートタイプ ファミリー・ギガラインタイプ マンション・ギガラインタイプ ファミリー・ハイスピードタイプ マンション・ハイスピードタイプ ファミリータイプ マンションタイプ ビジネスタイプ ※CPE:VPN装置</p> <p>●特長</p> <ul style="list-style-type: none"> <li>○高速・安定な拠点間通信が可能 「フレッツ 光ネクスト」に対応し、高速・安定な複数拠点間通信が期待できます。 *通信品質、通信速度、常時接続性を保証するものではありません。</li> <li>○高セキュリティなVPN通信が可能 インターネットを経由することなく、IP通信網上でVPNを構成するため、よりセキュリティの高いVPN通信が可能です。また、VPNへの接続の際には、ユーザー ID、パスワードによる認証や回線認証などを実施することでよりセキュアなVPN通信が可能です。</li> <li>○帯域優先機能によるVPN通信が可能 アクセスサービスに「フレッツ 光ネクスト」プライオ10、プライオ1を利用した拠点間通信の場合には、10Mbpsもしくは1Mbpsの帯域</li> </ul>

優先機能を利用可能です。

○充実した保守の提供

24時間365日の保守体制で、アクセスサービス\*とVPNサービスの一元保守受付が可能です。

\*フレッツ 光ネクスト ギガファミリー・スマートタイプ/ギガマンション・スマートタイプ/ファミリー・ギガラインタイプ/マンション・ギガラインタイプ/ファミリー・ハイスピードタイプ/マンション・ハイスピードタイプ/ファミリータイプ/マンションタイプ/ビジネスタイプは24時間出張修理オプション（有料）をお申し込みいただくことで対応可能。また、機器構成によっては対応できないものもございます。

●基本サービス

「フレッツ 光ネクスト」をVPN拠点の利用回線として、あらかじめお客様が指定したアクセスサービス利用者相互間の通信が可能となるVPNサービスです。

●オプションサービス

○東西接続サービス

全国に拠点が跨るお客様に対しては、NTT西日本にて提供中の「フレッツ・VPN プライオ」、「フレッツ・VPN ワイド」との接続サービスをご利用いただくことで一元的なVPNサービスの提供が可能です。

○ビジネスイーサ ワイド接続サービス

ネットワーク拠点の規模や目的に合わせて、ギャランティ型サービスとの接続を実現可能です。

たとえば、本社など重要拠点にはギャランティ型の「ビジネスイーサ ワイド」を、営業所など小規模拠点にはベストエフォート型の本サービスをご利用いただくなど、拠点の重要度に応じたメリハリのあるネットワークを構築可能です。

○モバイル接続サービス

光回線敷設が難しい環境での利用や外出先からリモートアクセスするお客様に対してはモバイル回線から閉域で接続することが可能です。

●オプション機能工事

○IPv4PPPoE機能

CPEでIPv4PPPoEを利用する機能

○IPv4PPPoEバススルー機能

CPE下部のルーターなどからIPv4PPPoEを利用することが可能になる機能

○L2TP機能

CPE同士でL2トンネルを張り同一のNWアドレスを利用する機能

○IPsec機能

CPE同士でL3トンネルを張りCPE下部に複数のNWアドレスを設定できる機能

○暗号化機能

CPE間の通信を暗号化する機能



	<p>○GRE/IPIP機能 CPE下部に複数NWセグメントを設定し、CPE同士で複数セグメント間の通信を実現する機能 ※サービス内容・提供条件など詳細につきましては、以下のURLをご参照ください。 &lt;<a href="https://business.ntt-east.co.jp/service/vpnprio/">https://business.ntt-east.co.jp/service/vpnprio/</a>&gt;</p>																												
料 金	1. 月額利用料 (税込)																												
	<table border="1"> <thead> <tr> <th>区分</th> <th>単位</th> <th>金額</th> </tr> </thead> <tbody> <tr> <td>基本サービス</td> <td>1VPN拠点</td> <td>7,700円</td> </tr> <tr> <td rowspan="4">オプションサービス</td> <td>サービス名</td> <td>接続先サービス</td> <td>金額</td> </tr> <tr> <td rowspan="2">東西接続サービス</td> <td rowspan="2">NTT西日本 フレッツ・VPN プライオ</td> <td>3,300円×NTT東日本のフレッツ・VPN プライオの拠点数</td> </tr> <tr> <td>2,200円×NTT西日本のフレッツ・VPN プライオの拠点数</td> </tr> <tr> <td></td> <td>NTT西日本 フレッツ・VPN ワイド</td> <td>3,300円×NTT東日本のフレッツ・VPN プライオの拠点数</td> </tr> <tr> <td rowspan="2">ビジネスイサワイド接続サービス</td> <td>アクセスサービス速度1Mbpsとの接続</td> <td>1VPN拠点</td> <td>6,600円</td> </tr> <tr> <td>アクセスサービス速度10Mbpsとの接続</td> <td>1VPN拠点</td> <td>9,900円</td> </tr> <tr> <td>モバイル接続サービス</td> <td>モバイル回線ごと</td> <td>1,650円</td> </tr> </tbody> </table> <p>※契約は1のVPNグループごとに1の契約となります。 ※VPN装置料を含みます。 ※別途、「フレッツ 光ネクスト」プライオ10、プライオ1、ギガファミリー・スマートタイプ、ギガマンション・スマートタイプ、ファミリー・ギガラインタイプ、マンション・ギガラインタイプ、ファミリー・ハイスピードタイプ、マンション・ハイスピードタイプ、ファミリータイプ、マンションタイプ、ビジネスタイプの契約が必要となります (契約料、工事費、月額利用料がかかります)。 ※別途工事費が必要となります。 ※東西接続サービスは、別途NTT西日本の「フレッツ・VPN プライオ」、「フレッツ・VPN ワイド」および東西接続サービスの契約および費用が必要となります (契約名義はすべて同一である必要があります)。 ※ビジネスイサワイド接続サービスは、別途「ビジネスイサワイド」の契約および費用が必要となります (契約名義はすべて同一である必要があります)。 ※モバイル接続サービス月額利用料の日割り計算は行いません。 ※モバイル接続サービスのご利用開始月は無料、解約される月は月額利用料を請求いたします。なお、ご利用開始月に解約された場合は、1カ月分の月額利用料を請求いたします。 ※モバイル接続サービスご契約者 (VPN管理者) に対して、ご利用の拠点数に応じたモバイル接続サービスの月額利用料を請求いたします。 ※モバイル接続サービスをご利用いただくには、株式会社インターネットイニシアティブが提供する「IIJ モバイルサービス」または、エヌ・ティ・ティ・プロードのクラウドプラットフォーム株式会社が提供する「閉域網接続サービス専用プラン」の契約が必要です。</p>			区分	単位	金額	基本サービス	1VPN拠点	7,700円	オプションサービス	サービス名	接続先サービス	金額	東西接続サービス	NTT西日本 フレッツ・VPN プライオ	3,300円×NTT東日本のフレッツ・VPN プライオの拠点数	2,200円×NTT西日本のフレッツ・VPN プライオの拠点数		NTT西日本 フレッツ・VPN ワイド	3,300円×NTT東日本のフレッツ・VPN プライオの拠点数	ビジネスイサワイド接続サービス	アクセスサービス速度1Mbpsとの接続	1VPN拠点	6,600円	アクセスサービス速度10Mbpsとの接続	1VPN拠点	9,900円	モバイル接続サービス	モバイル回線ごと
区分	単位	金額																											
基本サービス	1VPN拠点	7,700円																											
オプションサービス	サービス名	接続先サービス	金額																										
	東西接続サービス	NTT西日本 フレッツ・VPN プライオ	3,300円×NTT東日本のフレッツ・VPN プライオの拠点数																										
			2,200円×NTT西日本のフレッツ・VPN プライオの拠点数																										
		NTT西日本 フレッツ・VPN ワイド	3,300円×NTT東日本のフレッツ・VPN プライオの拠点数																										
ビジネスイサワイド接続サービス	アクセスサービス速度1Mbpsとの接続	1VPN拠点	6,600円																										
	アクセスサービス速度10Mbpsとの接続	1VPN拠点	9,900円																										
モバイル接続サービス	モバイル回線ごと	1,650円																											

提供条件等	<p>●VPN拠点の提供可能回線</p> <table border="1"> <tr> <td>フレッツ 光ネクスト</td> <td>プライオ10、プライオ1、ギガファミリー・スマートタイプ、ギガマンション・スマートタイプ、ファミリー・ギガラインタイプ、マンション・ギガラインタイプ、ファミリー・ハイスピードタイプ、マンション・ハイスピードタイプ、ファミリータイプ、マンションタイプ、ビジネスタイプ</td> </tr> </table> <p>※光コラボレーション事業者が提供する光アクセスサービスも含む。</p> <p>●契約単位 ○1のVPNグループごとに1の契約となります。</p> <p>●VPN装置について ○本サービスの利用にあたっては、NTT東日本よりVPN装置を提供いたします。 ○途中買取は提供していません。 ○お客さま準備のモジュールやファームウェアなどはご利用いただけません。 ○設置場所は回線終端装置と同一設置場所に限ります。 ○回線終端装置からVPN装置までのLANケーブルは1.8mです。お客さま準備品はご利用いただけません。 ○ラックマウントキットは付属されていません。 ○本製品の電圧仕様はAC100Vです。電圧が100V未満の状況下では本製品の動作が不安定になる可能性があります。UPSなどをご利用いただき、安定した電源配給下でのご利用を推奨いたします。 ○VPN装置の設定内容およびパスワードは保守性を考慮しNTT東日本にて管理し、お客さまには開示いたしません。 ○設定変更工事の場合、装置の再起動および通信断が発生します。 ○提供するVPN装置の機種は予告なく変更する場合があります。</p>	フレッツ 光ネクスト	プライオ10、プライオ1、ギガファミリー・スマートタイプ、ギガマンション・スマートタイプ、ファミリー・ギガラインタイプ、マンション・ギガラインタイプ、ファミリー・ハイスピードタイプ、マンション・ハイスピードタイプ、ファミリータイプ、マンションタイプ、ビジネスタイプ
	フレッツ 光ネクスト	プライオ10、プライオ1、ギガファミリー・スマートタイプ、ギガマンション・スマートタイプ、ファミリー・ギガラインタイプ、マンション・ギガラインタイプ、ファミリー・ハイスピードタイプ、マンション・ハイスピードタイプ、ファミリータイプ、マンションタイプ、ビジネスタイプ	
<p>そ の 他</p> <p>●本サービスはベストエフォート型サービスのため、通信速度や通信品質、常時接続性を保証するものではありません。 ●設備などのメンテナンスや変更工事のため、サービスを一時中断する場合があります。 ●一部利用できないIPアドレスがあります。 ●VPN装置の設定変更工事に伴い、サービスが一時ご利用できない場合があります。なお、工事完了後、VPN装置配下の端末機器などの再起動が必要な場合があります。 ●VPNの利用に伴うお客さま間のトラブルについてNTT東日本では一切関与いたしませんのであらかじめご了承ください。 ●サービス内容、提供条件など詳細につきましては、以下のURLをご参照ください。 &lt;<a href="https://business.ntt-east.co.jp/service/vpnprio/">https://business.ntt-east.co.jp/service/vpnprio/</a>&gt;</p>			

## フレッツ・VPN ワイド

サービス開始年月日	2008年8月18日
サービスの概要	<p>NTT東日本エリアの「フレッツ 光ネクスト」や「フレッツ・ADSL」、「フレッツ・ISDN」を利用して、複数の拠点を接続することが可能なVPNサービスです。また、豊富なオプションサービスにより、ギャランティ型のネットワークを組み合わせて利用したり、NTT西日本エリアの拠点やモバイル端末を接続したりすることが可能となるなど、お客さまのニーズにあわせた多彩なネットワーク構築を実現します。</p> <p>●特長</p> <ul style="list-style-type: none"> <li>○多彩なオプションサービス お客さま拠点の規模や目的にあわせて、ギャランティ型のネットワークとの組み合わせ（別途、センター回線接続サービスおよびビジネスイーサワイドなどの契約が必要となります）や、NTT西日本エリア拠点との接続（別途、東西接続サービスおよびNTT西日本エリアでの「フレッツ・VPN ワイド」の契約が必要となります）など、多彩なネットワーク構築を実現します。</li> <li>○大規模なネットワークにも対応 フレッツ・アクセスサービス（「フレッツ 光ネクスト」、「フレッツ・ADSL」、「フレッツ・ISDN」）を利用して、最大1000拠点まで接続可能なプライベートネットワークを手軽に構築できます。</li> <li>○充実した故障対応 問い合わせフォームからの故障受付に加え、電話による24時間365日受付体制*により、トラブルに備えます。 *夜間（17:00～翌日9:00）は録音にて順次ご対応いたします。フレッツ・アクセスサービス（「フレッツ 光ネクスト」、「フレッツ・ADSL」、「フレッツ・ISDN」）の回線トラブルに関する復旧手配については、平日の営業時間内（9:00～17:00）の対応となります。24時間365日の復旧対応をご要望のお客さまで、「フレッツ 光ネクスト」をご契約のお客さまは「24時間出張修理オプション」をお申し込みいただく必要があります。なお、「フレッツ・ISDN」については、平日の営業時間内（9:00～17:00）のみの対応となります。</li> </ul>

	<ul style="list-style-type: none"> <li>●基本サービス 「フレッツ 光ネクスト」、「フレッツ・ADSL」、「フレッツ・ISDN」を利用回線として、あらかじめお客さまが指定した回線を接続し、相互に通信が可能となるベストエフォート型のサービスです。</li> <li>●オプションサービス <ul style="list-style-type: none"> <li>○東西接続サービス NTT東日本とNTT西日本の「フレッツ・VPN ワイド」を接続することにより、全国にまたがる拠点との通信を実現するベストエフォート型のサービスです。</li> <li>○センター回線接続サービス 「フレッツ 光ネクスト」の提供エリア内でお客さまネットワークやサーバーなどを接続することにより、センター-エンド型ネットワークを実現するベストエフォート型のサービスです。</li> <li>○サポートオプション 「フレッツ・VPN ワイド」のトラブル時に、24時間365日専用フリーダイヤルにて、専任の担当者が受付対応するほか、NGN内の工事・故障情報およびアクセスサービスの工事情報をお客さまにメールで通知する機能などを提供するサービスです。</li> <li>○モバイル接続サービス フレッツ・VPN ワイドに対し、モバイル事業者が提供するモバイル回線から閉域で接続可能なサービスです。</li> </ul> </li> </ul>																										
料 金	<p>1. 月額利用料 (税込)</p> <table border="1"> <thead> <tr> <th rowspan="2">プラン (拠点数)</th> <th colspan="2">金額</th> </tr> <tr> <th>VPN管理者</th> <th>VPN参加者</th> </tr> </thead> <tbody> <tr> <td>プラン10 (10)</td> <td>1,980円</td> <td rowspan="10">1,980円</td> </tr> <tr> <td>プラン30 (30)</td> <td>3,300円</td> </tr> <tr> <td>プラン100 (100)</td> <td>11,000円</td> </tr> <tr> <td>プラン300 (300)</td> <td>33,000円</td> </tr> <tr> <td>プラン1000 (1000)</td> <td>110,000円</td> </tr> <tr> <td>プラン10 プラス (10)</td> <td>11,880円</td> </tr> <tr> <td>プラン30 プラス (30)</td> <td>19,800円</td> </tr> <tr> <td>プラン100 プラス (100)</td> <td>66,000円</td> </tr> <tr> <td>プラン300 プラス (300)</td> <td>198,000円</td> </tr> <tr> <td>プラン1000 プラス (1000)</td> <td>660,000円</td> </tr> </tbody> </table> <p>※VPN管理者およびVPN参加者は「フレッツ 光ネクスト」、「フレッツ・ADSL」、「フレッツ・ISDN」いずれかの契約が必要となります。 ※別途、工事費が必要となります。 ※請求方法として、「契約個別」と「管理者一括」を選択できます。「契約個別」とは、フレッツ・VPN ワイド月額利用料、工事費をVPN管理者、VPN参加者各々に請求する方法、「管理者一括」とは、VPN管理者に同一VPN内の全VPN参加者のフレッツ・VPN ワイド月額利用料、工事費を一括請求する方法です（ただし、VPN参加者のフレッツ・アクセスサービス月額利用料・工事費などは、VPN管理者へ一括請求されません。各VPN参加者各々に請求します）。</p>	プラン (拠点数)	金額		VPN管理者	VPN参加者	プラン10 (10)	1,980円	1,980円	プラン30 (30)	3,300円	プラン100 (100)	11,000円	プラン300 (300)	33,000円	プラン1000 (1000)	110,000円	プラン10 プラス (10)	11,880円	プラン30 プラス (30)	19,800円	プラン100 プラス (100)	66,000円	プラン300 プラス (300)	198,000円	プラン1000 プラス (1000)	660,000円
プラン (拠点数)	金額																										
	VPN管理者	VPN参加者																									
プラン10 (10)	1,980円	1,980円																									
プラン30 (30)	3,300円																										
プラン100 (100)	11,000円																										
プラン300 (300)	33,000円																										
プラン1000 (1000)	110,000円																										
プラン10 プラス (10)	11,880円																										
プラン30 プラス (30)	19,800円																										
プラン100 プラス (100)	66,000円																										
プラン300 プラス (300)	198,000円																										
プラン1000 プラス (1000)	660,000円																										

2. 東西接続サービス月額利用料 (税込)

プラン(拠点数)	金額
10	33,000円
30	99,000円
100	330,000円
300	990,000円
1,000	3,300,000円

※別途、NTT西日本の「フレッツ・VPN ワイド」および東西接続サービスの契約および費用が必要となります。

※契約はVPN管理者単位となります。

※別途、工事費が必要となります。

3. センター回線接続サービス月額利用料 (税込)

	接続タイプ		金額
	帯域	UNI	
局内接続タイプ	10Mbps	10BASE-T	264,000円
	100Mbps	100BASE-TX/FX 1000BASE-LX	1,078,000円
収容エリア内接続タイプ	100Mbps	1000BASE-LX	1,100,000円
ビジネスイーサ ワイド接続タイプ	10Mbps	10BASE-T	269,500円
	100Mbps	100BASE-TX	1,083,500円

※契約はVPN管理者単位となります。

※基本契約期間は利用開始後1年となります。センター回線接続サービスをご利用開始してから1年以内に解約または変更によりご利用料に減少が生じた場合には、残余期間のご利用料を一括支払いさせていただきます。

※局内接続タイプは、別途ハウジング契約およびハウジングに係る費用が必要となります。

※収容エリア内接続タイプでNTT東日本が提供する配線設備を利用する場合は、別途屋内配線利用料が必要となります。

※「ビジネスイーサ ワイド」接続タイプは、別途「ビジネスイーサ ワイド」の契約および費用が必要となります。

※別途、工事費が必要となります。

4. サポートオプション月額利用料 (税込)

プラン名	登録可能拠点数	月額利用料
プランA	3拠点まで	3,300円
プランB	6拠点まで	6,600円
プランC	10拠点まで	11,000円
プランD	20拠点まで	19,800円
プランE	30拠点まで	29,700円
プランF	60拠点まで	52,800円
プランG	100拠点まで	88,000円
プランH	200拠点まで	154,000円
プランI	300拠点まで	231,000円
プランJ	1,000拠点まで	660,000円

※サポートオプションの登録可能拠点数が、「フレッツ・VPN ワイド」の拠点数以下となるようにプランを選んでいただく必要があります。

例) 「フレッツ・VPN ワイド プラン100」を契約している場合はサポートオプションのプランA～Gを選択することが可能です(プランH～Jは選択することができません)。

※サポートオプションのご利用開始月は無料、解約される月は月額利用料を請求いたします。なお、ご利用開始月に解約された場合は、1か月分の月額利用料を請求いたします。

「フレッツ・VPN ワイド」のセンター回線接続サービス利用時のセンター接続拠点、および、東西接続サービス利用時のNTT西日本営業エリアの拠点は、サポート対象拠点として登録可能拠点数に含みません。

※サポートオプションご契約者(VPN管理者)に対して、ご利用のプランに応じたサポートオプションの月額利用料を請求いたします。

※サポートオプションのプラン変更があった月については、変更前の月額利用料を請求いたします。

なお、同一月にサポートオプションのプラン変更を複数回行った場合、またはサポートオプションのプラン変更を行った月にサポートオプションを廃止した場合は、「変更を行ったプランのうち、登録可能回線数が一番多いプラン」の月額利用料とプラン変更回数分の変更工事費をVPN管理者に請求いたします。

5. モバイル接続サービス月額利用料 (税込)

区分	お申し込み拠点	月額利用料
モバイル接続サービス	モバイル回線ごと	1,650円

※モバイル接続サービス月額利用料の日割り計算は行いません。

※モバイル接続サービスのご利用開始月は無料、解約される月は月額利用料を請求いたします。なお、ご利用開始月に解約された場合は、1か月分の月額利用料を請求いたします。

※モバイル接続サービスご契約者(VPN管理者)に対して、ご利用の拠点数に応じたモバイル接続サービスの月額利用料を請求いたします。

※モバイル接続サービスをご利用いただくには、株式会社インターネットイニシアティブが提供する「IIJ モバイルサービス」または、エヌ・ティ・ティ・ブロードバンドプラットフォーム株式会社が提供する「閉域網接続サービス専用プラン」の契約が必要です。

提供条件等

●契約単位

フレッツ・アクセスサービス契約回線ごと

●提供可能回線(VPN管理者・VPN参加者)

フレッツ 光ネクスト	「ファミリー・ハイスピードタイプ、ファミリータイプ、マンション・ハイスピードタイプ、マンションタイプ」 「ビジネスタイプ、ギガファミリー・スマートタイプ、ギガマンション・スマートタイプ、ファミリー・ギガラインタイプ、マンション・ギガラインタイプ」*
------------	---

フレッツ・ADSL

フレッツ・ISDN

※光コラボレーション事業者が提供する光アクセスサービスも含む。

\* 「フレッツ 光ネクスト ビジネスタイプ」、「ギガファミリー・スマートタイプ」、「ギガマンション・スマートタイプ」、「ファミリー・ギガラインタイプ」、「マンション・ギガラインタイプ」はプラン10 プラス～プラン1000 プラスでのみご利用いただけます。

そ の 他	<ul style="list-style-type: none"><li>●VPN参加申し込み前に、フレッツ・アクセスサービスのフレッツナンバー通知機能（月額利用料不要）のお申し込み、または発信者番号通知（「フレッツ・ISDN」の場合）が必要です。</li><li>●VPN契約者のうち、1契約は必ずVPN管理者となります。</li><li>●本サービスはベストエフォート型サービスのため、通信速度や通信品質、常時接続性を保証するものではありません。 ※映像など広帯域通信は推奨しません。</li><li>●一部利用できないIPアドレスがあります。</li><li>●ネットワークの利用にあたり発生する端末機器などの設定は、お客さまにて行っていただく必要があります。</li><li>●VPN管理者が「VPN廃止」を行った場合、当該VPNの契約者（VPN管理者、VPN参加者）全員の廃止となります。VPNを存続したい場合はVPN管理者変更によりVPN参加者となった上で「VPN参加者の廃止」を行ってください。</li><li>●サービス内容、提供条件など詳細につきましては、以下のURLをご参照ください。 &lt;<a href="https://business.ntt-east.co.jp/service/vpnwide/">https://business.ntt-east.co.jp/service/vpnwide/</a>&gt;</li></ul>
-------	---

## フレッツ・VPN ゲート

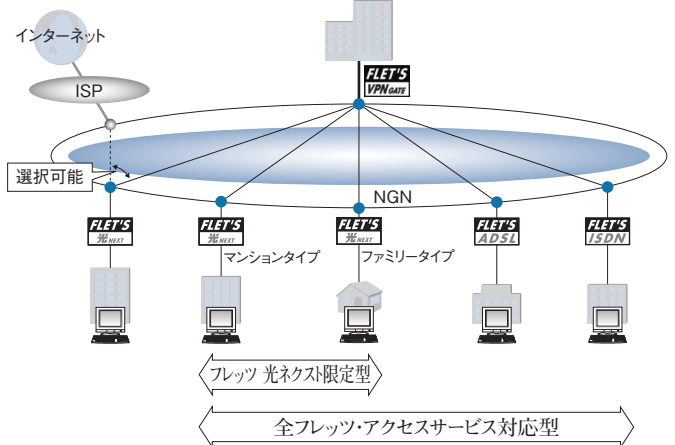
サービス開始年月日	2008年3月31日
サービスの概要	<p>お客様のネットワークやサーバーなどを「フレッツ・VPN ゲート」契約者回線に接続することで、「フレッツ 光ネクスト」などのフレッツ・アクセスサービス契約者との間でセンター-エンド型の通信を実現するVPNサービスです。</p> <p>「フレッツ 光ネクスト(ビジネスタイプを除く)」からの接続のみを可能とする「フレッツ 光ネクスト限定型」、「フレッツ 光ネクスト」および「フレッツ・ADSL」、「フレッツ・ISDN」からの接続を可能とする「全フレッツ・アクセスサービス対応型」の2つのグレードをご提供します。</p>  <p>●接続形態</p> <ul style="list-style-type: none"> <li>○「局内接続タイプ」 NTT東日本が定めるサービス提供ビル*1内にハウジング*2したお客さまサーバーなどと接続</li> <li>○「局外接続タイプ」 NTT東日本が定めるサービス提供ビル*1と同一県内*3のお客さまネットワークなどと接続</li> <li>○「収容エリア内接続タイプ」 NTT東日本が定めるサービス提供ビル*1の収容エリア内*3のお客さまネットワークなどと接続</li> </ul> <p>*1 サービス提供ビルはNTT東日本が指定するビルとなります。詳細は、NTT東日本営業担当者にお問い合わせください。 *2 別途、ハウジング契約が必要です。</p>

\*3 詳細は、NTT東日本営業担当者にお問い合わせください。なお、提供エリア内であっても、設備などの都合上、提供をお待ちいただいたり、提供できない場合がございます。

### ●サービスメニュー

通信可能エリア	アクセス種別	タイプ	メニュー	インターフェース
県内／東日本エリア	フレッツ光ネクスト限定型*1	局内接続	10M	10BASE-T
			100M	100BASE-TX/FX
			1G*4	1000BASE-LX
		局外接続	10M	10BASE-T
			100M	100BASE-TX
			1G*4	1000BASE-LX/SX/T
	収容エリア内接続	1G*4	1000BASE-LX	
	全フレッツ・アクセスサービス対応型*2	局内接続	10M	10BASE-T
			100M	100BASE-TX/FX
			1G*5	1000BASE-LX
		局外接続	10M	10BASE-T
			100M	100BASE-TX
1G*5			1000BASE-LX/SX/T	
収容エリア内接続	1G*5	1000BASE-LX		
— *3	局内接続	—	10GBASE-LR	
	局外接続	10G*6	10GBASE-LR/SR	
	収容エリア内接続	—	10GBASE-LR	

\*1 利用可能なフレッツ・アクセスサービスは「フレッツ 光ネクスト」(ファミリー・ハイスピードタイプ、ファミリータイプ、マンション・ハイスピードタイプ、マンションタイプ、プライオ1 0、プライオ1、ギガファミリー・スマートタイプ、ギガマンション・スマートタイプ、ファミリー・ギガラインタイプ、マンション・ギガラインタイプ)となります。「フレッツ 光ライト」、「フレッツ 光ライトプラス」、「フレッツ 光ネクスト ビジネスタイプ」、「フレッツ・ADSL」、「フレッツ・ISDN」からは接続できません。

\*2 利用可能なフレッツ・アクセスサービスは「フレッツ 光ネクスト」(ファミリー・ハイスピードタイプ、ファミリータイプ、マンション・ハイスピードタイプ、マンションタイプ、プライオ1 0、プライオ1、ギガファミリー・スマートタイプ、ギガマンション・スマートタイプ、ファミリー・ギガラインタイプ、マンション・ギガラインタイプ)、「フレッツ・ADSL」、「フレッツ・ISDN」となります。「フレッツ 光ライト」、「フレッツ 光ライトプラス」、「フレッツ 光ネクスト ビジネスタイプ」からは接続できません。

\*3 10Gメニューには、アクセス種別はございません。1Gbpsごとに、「フレッツ 光ネクスト」(ファミリー・ハイスピードタイプ、ファミリータイプ、マンション・ハイスピードタイプ、マンションタイプ、ビジネスタイプ、プライオ1 0、プライオ1、ギガファミリー・スマートタイプ、ギガマンション・スマートタイプ、ファミリー・ギガラインタイプ、マンション・ギガラインタイプ)、「フレッツ・ADSL」、「フレッツ・ISDN」より任意に選択ができます。「フレッツ 光ライト」、「フレッツ 光ライトプラス」からは接続できません。

\*4 100Mbps～1Gbpsまで100Mbps単位で選択可能。

\*5 200Mbps～1Gbpsまで100Mbps単位で選択可能。

\*6 1Gbps～10Gbpsまで1Gbps単位で選択可能。

料 金

1. 月額利用料

●1Gメニューの利用料金

・基本サービス利用料（シングルクラス） (税込)

メニュー	エリア	接続タイプ	区分	金額	
				フレッツ 光ネクスト 限定型	全フレッツ・アクセス サービス対応型
1Gメニュー	県内エリア	局内接続タイプ	基本額	605,000円	886,600円
			加算額100Mbpsごと	72,600円	72,600円
		局外接続タイプ	指定MA内*1	1,309,000円	1,590,600円
			指定MA外*2	3,949,000円	4,230,600円
		加算額100Mbpsごと		72,600円	72,600円
	収容エリア内接続タイプ	基本額	627,000円	908,600円	
		加算額100Mbpsごと	72,600円	72,600円	
	東日本エリア	局内接続タイプ	基本額	1,683,000円	2,294,600円
			加算額100Mbpsごと	402,600円	402,600円
		局外接続タイプ	指定MA内*1	2,387,000円	2,998,600円
			指定MA外*2	5,027,000円	5,638,600円
加算額100Mbpsごと			402,600円	402,600円	
収容エリア内接続タイプ	基本額	1,705,000円	2,316,600円		
	加算額100Mbpsごと	402,600円	402,600円		

・基本サービス利用料（デュアルクラス） (税込)

メニュー	エリア	接続タイプ	区分	金額	
				フレッツ 光ネクスト 限定型	全フレッツ・アクセス サービス対応型
1Gメニュー	県内エリア	局内接続タイプ	基本額	880,000円	1,161,600円
			加算額100Mbpsごと	72,600円	72,600円
		局外接続タイプ	指定MA内*1	2,288,000円	2,569,600円
			指定MA外*2	7,568,000円	7,849,600円
		加算額100Mbpsごと		72,600円	72,600円
	収容エリア内接続タイプ	基本額	924,000円	1,205,600円	
		加算額100Mbpsごと	72,600円	72,600円	

1Gメニュー	東日本エリア	局内接続タイプ	基本額	1,958,000円	2,569,600円
			加算額100Mbpsごと	402,600円	402,600円
		局外接続タイプ	指定MA内*1	3,366,000円	3,702,600円
			指定MA外*2	8,646,000円	8,982,600円
		加算額100Mbpsごと		402,600円	402,600円
収容エリア内接続タイプ	基本額	2,002,000円	2,613,600円		
	加算額100Mbpsごと	402,600円	402,600円		

\*1 NTT東日本における「フレッツ 光ネクスト」提供エリアにおいて、NTT東日本が別途定める指定MA内（接続装置設置ビルと同一MA内）のお客さまビルなどに接続する際に適用します。

\*2 NTT東日本における「フレッツ 光ネクスト」提供エリアにおいて、NTT東日本が別途定める指定MA外（接続装置設置ビルと同一MA外、かつ同一県内）のお客さまビルなどに接続する際に適用します。

※基本額は、「ギガビットイーサネット」のインターフェースと基本部に係る利用料です。

※加算額は、基本利用帯域（100Mbps）を超える場合に加えて利用する加算部100Mbpsごとの帯域に係る利用料です。「フレッツ 光ネクスト限定型」の基本利用帯域は100Mbps、全フレッツ・アクセスサービス対応型の基本利用帯域は200Mbpsです。基本部・加算部の合計最大は1Gbpsまでとなります。

※局内接続タイプのご利用にあたっては、別途ハウジングに係る費用が必要となります。

※別途、フレッツ・アクセスサービスのご契約・月額利用料などが必要となります。

※ご利用の際は、別途工事費が必要となります。局外接続（収容エリア内接続タイプ、収容エリア外接続タイプ）については、個別にご相談ください。

●10Gメニューの利用料金

・基本サービス利用料 (税込)

メニュー	エリア	接続タイプ	区分	金額
10Gメニュー	県内エリア	局内接続タイプ	基本額*	1,771,000円
			加算額1Gbpsごと	990,000円
		局外接続タイプ	基本額*	26,873,000円
			加算額1Gbpsごと	990,000円
		収容エリア内接続タイプ	基本額*	1,815,000円
			加算額1Gbpsごと	990,000円
	東日本エリア	局内接続タイプ	基本額*	6,600,000円
			加算額1Gbpsごと	3,850,000円
		局外接続タイプ	基本額*	31,702,000円
			加算額1Gbpsごと	3,850,000円
		収容エリア内接続タイプ	基本額*	6,644,000円
			加算額1Gbpsごと	3,850,000円

\*基本額は、「10ギガビットイーサネット」のインターフェースと基本部に係る利用料です。また、加算額は、基本利用帯域を超える場合に加えて利用する加算部1Gbpsごとの帯域に係る利用料です。※ご利用の際は、別途工事費が必要となります。局外接続（収容エリア内接続タイプ、収容エリア外接続タイプ）については、個別にご相談ください。



●10Mメニューの利用料金

・基本サービス利用料

(税込)

メニュー	エリア	接続タイプ	区分	金額	
				フレッツ 光ネクスト 限定型	全フレッツ・アクセス サービス対応型
10Mメニュー	県内エリア	局内接続タイプ	—	100,100円	116,600円
		局外接続タイプ	指定MA内*1	292,600円	309,100円
	東日本エリア	局内接続タイプ	—	342,100円	358,600円
		局外接続タイプ	指定MA内*1	534,600円	551,100円
			指定MA外*2	820,600円	837,100円

\*1 NTT東日本における「フレッツ 光ネクスト」提供エリアにおいて、NTT東日本が別途定める指定MA内(接続装置設置ビルと同一MA内)のお客さまビルなどに接続する際に適用します。

\*2 NTT東日本における「フレッツ 光ネクスト」提供エリアにおいて、NTT東日本が別途定める指定MA外(接続装置設置ビルと同一MA外、かつ同一県内)のお客さまビルなどに接続する際に適用します。

※局内接続タイプのご利用にあたっては、別途ハウジングに係る費用が必要となります。

※別途、フレッツ・アクセスサービスのご契約・月額利用料などが必要となります。

●100Mメニューの利用料金

・基本サービス利用料

(税込)

メニュー	エリア	接続タイプ	区分	金額	
				フレッツ 光ネクスト 限定型	全フレッツ・アクセス サービス対応型
100Mメニュー	県内エリア	局内接続タイプ	—	605,000円	814,000円
		局外接続タイプ	指定MA内*1	834,900円	1,043,900円
	東日本エリア	局内接続タイプ	—	1,683,000円	1,892,000円
		局外接続タイプ	指定MA内*1	1,912,900円	2,121,900円
			指定MA外*2	2,286,900円	2,495,900円

\*1 NTT東日本における「フレッツ 光ネクスト」提供エリアにおいて、NTT東日本が別途定める指定MA内(接続装置設置ビルと同一MA内)のお客さまビルなどに接続する際に適用します。

\*2 NTT東日本における「フレッツ 光ネクスト」提供エリアにおいて、NTT東日本が別途定める指定MA外(接続装置設置ビルと同一MA外、かつ同一県内)のお客さまビルなどに接続する際に適用します。

※局内接続タイプのご利用にあたっては、別途ハウジングに係る費用が必要となります。

※別途、フレッツ・アクセスサービスのご契約・月額利用料などが必要となります。

※ご利用の際は、別途工事費が必要となります。

●屋内配線利用料

(税込)

単位	金額
1配線ごと	2,200円

※屋内配線利用料は、1Gメニューおよび、10Gメニューの収容エリア内接続タイプで、かつお客さま宅でNTT東日本が提供する配線設備を利用する場合に必要となります。なお、1Gメニュー デュアルクラスおよび10Gメニューでは、引込線が2回線となるため、合計4,400円(税込)を適用します。

2. オプションサービス

●回線情報転送機能

アクセスサービス契約者回線から通知される「お客さまID」をお客さま認証サーバーへ転送する機能

・フレッツ・VPN ゲート 10Mメニュー、100Mメニュー、1Gメニュー (税込)

メニュー	接続タイプ	区分	月額利用料	
			県内エリア／東日本エリア	
			フレッツ 光ネクスト 限定型	全フレッツ・アクセス サービス対応型
10M	局内接続タイプ	—	10,780円	21,560円
	局外接続タイプ			
100M	局内接続タイプ	—	10,780円	21,560円
	局外接続タイプ			
1G	局内接続タイプ	基本額	10,780円	21,560円
		加算額 100Mbpsごと	10,780円	10,780円
	局外接続タイプ	基本額	10,780円	21,560円
		加算額 100Mbpsごと	10,780円	10,780円
	収容エリア内接続タイプ	基本額	10,780円	21,560円
		加算額 100Mbpsごと	10,780円	10,780円

・フレッツ・VPN ゲート 10Gメニュー

(税込)

メニュー	接続タイプ	区分	月額利用料	
			県内エリア／東日本エリア	
10G	局内接続タイプ	基本額	10,780円	
		加算額1Gbpsごと	10,780円	
	局外接続タイプ	基本額	10,780円	
		加算額1Gbpsごと	10,780円	
	収容エリア内接続タイプ	基本額	10,780円	
		加算額1Gbpsごと	10,780円	

\*フレッツ・アクセスサービス側では「フレッツナンバー通知機能」(月額利用料不要)をお申し込みいただく必要があります。「フレッツ・ISDN」の場合は発信者番号通知が必要となります。なお、認証サーバー側でフレッツナンバーなどを認証条件として利用する場合、「非通知」設定の場合は接続できません。

●サポートオプション

「フレックス・VPN ゲート」のトラブル時に、24時間365日専用フリーダイヤルにて、専任の担当者が受付対応するほか、NGN内の工事・故障情報およびアクセスサービスの工事情報をお客さまにメールで通知するなどの機能。

(税込)

プラン	登録可能拠点数	月額利用料
プラン1	10拠点まで	9,900円
プラン2	30拠点まで	29,150円
プラン3	100拠点まで	95,700円
プラン4	300拠点まで	280,500円
プラン5	1000拠点まで	913,000円
プラン6	2000拠点まで	1,793,000円
プラン7	3000拠点まで	2,640,000円
プラン8	4000拠点まで	3,432,000円
プラン9	5000拠点まで	4,207,500円

※「フレックス・VPN ゲート」の契約者側拠点は登録可能拠点数に含まれません。

※サポートオプションのプラン変更があった月については、変更前の月額利用料を請求いたします。なお、同一月にサポートオプションのプラン変更を複数回行った場合、またはサポートオプションのプラン変更を行った月にサポートオプションを廃止した場合は、「変更を行ったプランのうち、登録可能回線数が一番多いプラン」の月額利用料とプラン変更回数分の変更工事費を請求いたします。

●ユーザー認証代行機能

「フレックス・VPN ゲート」ご契約者とエンドユーザーのお客さまとの接続に必要なユーザー認証を、NTT東日本が代行する機能。

(税込)

プラン	登録可能ユーザーID数	月額利用料
プラン1	50以内	13,200円
プラン2	100以内	19,800円
プラン3	300以内	33,000円
プラン4	500以内	49,500円
プラン5	1,000以内	66,000円
プラン6	2,000以内	88,000円
プラン7	3,000以内	110,000円
プラン8	5,000以内	198,000円
プラン9	8,000以内	330,000円
プラン10	10,000以内	418,000円
プラン11	30,000以内	704,000円
プラン12	50,000以内	1,100,000円
プラン13	80,000以内	1,760,000円

※「フレックス・VPN ゲート」の契約者、ユーザー認証代行機能の管理者拠点は、登録可能ユーザーID数に含まれません。

提供条件等

提供エリア

●局内接続タイプ

○NTT東日本における「フレックス 光ネクスト\*」提供エリアにおいて、NTT東日本が別途定める接続装置設置ビル局舎内。

●収容エリア内接続タイプ

○NTT東日本における「フレックス 光ネクスト\*」提供エリアにおいて、NTT東日本が別途定める接続装置設置ビルの収容エリア内のお客さまビルなど。

※接続装置設置ビルの収容エリア内であっても、光ファイバー区間の伝送損失値による制限などにより、提供できない場合があります(概ね2km程度の範囲が目安値)。

●局外接続タイプ

局外接続タイプでは、契約者回線の終端場所が指定MA内か否かにより、月額利用料が異なります。

○指定MA内

・NTT東日本における「フレックス 光ネクスト\*」提供エリアにおいて、NTT東日本が以下に定める指定MA内(接続装置設置ビルと同一MA内)のお客さまビルなど。

・指定MA内の対象MAは以下のMAになります。

札幌MA、青森MA、盛岡MA、仙台MA、秋田MA、山形MA、福島MA、水戸MA、宇都宮MA、前橋MA、草加MA、船橋MA、東京MA、横浜MA、新潟MA、甲府MA、長野MA

○指定MA外

・NTT東日本における「フレックス 光ネクスト\*」提供エリアにおいて、NTT東日本が定める指定MA以外(接続装置設置ビルと同一県内、かつ指定MA以外)のお客さまビルなど。

※局外接続タイプの提供エリア内であっても、設備などの都合上、提供をお待ちいただいたり、提供できない場合があります。

\*光コラボレーション事業者が提供する光アクセスサービスも含む。

その他

●基本契約期間は利用開始後1年となります。ご利用を開始してから1年以内に解約または変更によりご利用料に減少が生じた場合には、残余期間のご利用料をお支払いいただきます。

●本サービスはベストエフォート型サービスのため、通信速度や通信品質、常時接続性を保証するものではありません。なお、「フレックス 光ネクスト」(プライオ10、プライオ1、ギガファミリー・スマートタイプ、ギガマンション・スマートタイプ、ファミリー・ギガラインタイプ、マンション・ギガラインタイプ)の最大通信速度は、「フレックス 光ネクスト(ファミリー・ハイスピード、マンション・ハイスピード)」相当となります。

●設備などのメンテナンスや変更工事のため、サービスおよびサービスお申し込み受付ページを一時中断する場合があります。

●サービス内容、提供条件など詳細につきましては、以下のURLをご参照ください。

<<https://business.ntt-east.co.jp/service/vpngate/>>

# Managed SD-WAN

サービス開始年月日	2020年7月21日
サービスの概要	<p>セキュアな拠点間通信、柔軟なネットワークの設定変更、経路制御が可能な日本全国対応の閉域ネットワークサービスです。</p> <p>●特長</p> <ol style="list-style-type: none"> <li>①IPv6/IPoEによるセキュアな全国提供の閉域VPN             <ul style="list-style-type: none"> <li>・安定、高速な通信が可能なプライベートネットワークを構築します。</li> </ul> </li> <li>②コントローラーによる一元管理             <ul style="list-style-type: none"> <li>・お客さまIT管理者が、遠隔からポータルを利用しコントローラーに接続。ルーター装置（以下、CPE）の設定変更および通信量の確認など、一元管理が可能です。設定運用に係わる稼働、コスト削減効果が期待できます。</li> </ul> </li> <li>③インターネットブレイクアウト             <ul style="list-style-type: none"> <li>・特定の通信を閉域VPN経由ではなく、拠点から直接インターネットへ通信させることが可能です。閉域VPN内のトラフィックを軽減し、快適な通信を期待できます。</li> </ul> </li> <li>④モバイル通信に対応             <ul style="list-style-type: none"> <li>・光回線によるVPN通信のバックアップ、および光回線の敷設が難しいエリア、環境での利用に適しています。</li> </ul> </li> <li>⑤vUTMを経由したISP接続             <ul style="list-style-type: none"> <li>・インターネットブレイクアウトとは異なり、Managed SD-WANで提供するvUTM機能を利用してセキュアにインターネット接続することができます。また、お客さまのトラフィックに合わせた帯域タイプが選択可能です（別途指定するISP事業者との契約が必要です）。</li> </ul> </li> <li>⑥CPE故障通知サービス             <ul style="list-style-type: none"> <li>・オプションサービス契約によりコントローラーがCPEを死活監視し、CPE故障時および復旧時に設定したメールアドレス宛に通知します。</li> </ul> </li> <li>⑦パブリッククラウド接続             <ul style="list-style-type: none"> <li>・クラウドゲートウェイクロスコネクトサービスと連携することにより、Managed SD-WAN閉域網からパブリッククラウドへ閉域接続することが可能になります（別途、クラウドゲートウェイクロスコネクトサービスおよびパブリッククラウドの契約が必要となります）。</li> </ul> </li> <li>⑧導入メニュー             <ul style="list-style-type: none"> <li>・Managed SD-WANの設計支援やコントローラーの設定を代行し、スムーズな設計とお客さまの設定稼働削減を実施します。</li> </ul> </li> </ol>

	<p>&lt;サービスイメージ&gt;</p> <p>②コントローラーによる一元管理 遠隔設定やトラフィックの可視化により設計・設定・管理稼働を削減</p> <p>⑤セキュアインターネット vUTMのご利用でセキュアにインターネット接続が可能</p> <p>⑦パブリッククラウド接続 クラウドゲートウェイクロスコネクトサービスと接続することによりパブリッククラウドへ閉域接続可能</p> <p>①全国提供の閉域VPN IPv6アドレスを用いて閉域かつ全国エリアでお客さま拠点間にてダイレクトな通信を実現</p> <p>⑧導入メニュー 提案支援からネットワーク設計・設定まで実施</p> <p>③インターネットブレイクアウト トラフィック分散により通信を快適に利用可能</p> <p>④モバイル通信に対応 アクセス回線の冗長化や光アクセス回線がなくても開通が可能</p> <p>⑥CPE故障通知サービス CPE故障時および復旧時に指定したメールアドレス宛に通知</p> <p>NTT西日本エリア      NTT東日本エリア</p>																											
料 金	<p>1. 月額利用料 (税込)</p> <table border="1"> <thead> <tr> <th>項目</th> <th>内容</th> <th>単位</th> <th>料金</th> </tr> </thead> <tbody> <tr> <td rowspan="2">基本サービス<sup>*1</sup></td> <td>タイプ I</td> <td>フレッツ 光ネットワーク回線対応のCPEを提供</td> <td>1のルーター装置ごと</td> <td>11,000円</td> </tr> <tr> <td>タイプ II</td> <td>モバイル回線、フレッツ 光ネットワーク回線対応のCPEを提供</td> <td>1のルーター装置ごと</td> <td>12,100円</td> </tr> <tr> <td rowspan="2">オプションサービス</td> <td>モバイル接続サービス<sup>*2</sup></td> <td>モバイル回線を利用し閉域でVPN接続を提供</td> <td>1のルーター装置ごと</td> <td>1,650円</td> </tr> <tr> <td rowspan="2">CPE予備機サービス<sup>*3</sup></td> <td>タイプ I</td> <td>タイプ I のCPE予備機をお客さま拠点に配置</td> <td>1のルーター装置ごと</td> <td>3,300円</td> </tr> <tr> <td>タイプ II</td> <td>タイプ II のCPE予備機をお客さま拠点に配置</td> <td>1のルーター装置ごと</td> <td>4,400円</td> </tr> </tbody> </table>	項目	内容	単位	料金	基本サービス <sup>*1</sup>	タイプ I	フレッツ 光ネットワーク回線対応のCPEを提供	1のルーター装置ごと	11,000円	タイプ II	モバイル回線、フレッツ 光ネットワーク回線対応のCPEを提供	1のルーター装置ごと	12,100円	オプションサービス	モバイル接続サービス <sup>*2</sup>	モバイル回線を利用し閉域でVPN接続を提供	1のルーター装置ごと	1,650円	CPE予備機サービス <sup>*3</sup>	タイプ I	タイプ I のCPE予備機をお客さま拠点に配置	1のルーター装置ごと	3,300円	タイプ II	タイプ II のCPE予備機をお客さま拠点に配置	1のルーター装置ごと	4,400円
項目	内容	単位	料金																									
基本サービス <sup>*1</sup>	タイプ I	フレッツ 光ネットワーク回線対応のCPEを提供	1のルーター装置ごと	11,000円																								
	タイプ II	モバイル回線、フレッツ 光ネットワーク回線対応のCPEを提供	1のルーター装置ごと	12,100円																								
オプションサービス	モバイル接続サービス <sup>*2</sup>	モバイル回線を利用し閉域でVPN接続を提供	1のルーター装置ごと	1,650円																								
	CPE予備機サービス <sup>*3</sup>	タイプ I	タイプ I のCPE予備機をお客さま拠点に配置	1のルーター装置ごと	3,300円																							
タイプ II		タイプ II のCPE予備機をお客さま拠点に配置	1のルーター装置ごと	4,400円																								

オプションサービス	訪問修理サービス		NTT東日本が24時間365日オンサイト故障交換を実施	1のルーター装置ごと	1,100円	
	CPE故障通知サービス		CPE故障時および故障復旧時にメール通知を実施	1のルーター装置ごと	330円	
	セキュアインターネット接続サービス*1	ベストエフォートタイプ		閉域網内からISPを経由しインターネット接続する機能	1契約ごと	30,800円
		パースタイプ	10Mbps		1契約ごと	66,000円
			30Mbps		1契約ごと	132,000円
100Mbps			1契約ごと		264,000円	
帯域専有タイプ	1Gbps	1契約ごと	1,320,000円			

- \*1 上記月額利用料に加え、「フレッツ 光ネクスト」などアクセスサービスの月額利用料の支払いが必要です。
- \*2 モバイル接続サービスを利用するには上記月額利用料に加え、株式会社インターネットイニシアティブ（以下、IIJ）が提供する「IIJモバイルサービス」または、エヌ・ティ・ティ・ブロードバンドプラットフォーム株式会社（以下、NTTBP）が提供する「閉域網接続サービス専用プラン」のご契約が必要であり、それにかかわる月額利用料が発生します。
- また、閉域拠点間通信を行うためにはIIJまたはNTTBPの本サービス専用プランをご契約いただく必要があります。
- \*3 CPE予備機サービスのタイプは基本サービスのタイプと同一となります。
- \*4 セキュアインターネット接続サービスを利用するには、上記月額利用料に加え、ISP事業者の対応プロバイダにかかわる月額利用料が発生します。
- （対応事業者は、株式会社NTTTPCコミュニケーションズ InfoSphereと株式会社エヌ・ティ・ティ エムイー WAKWAKになります。変更になる可能性がありますので、申し込み前に都度ご確認ください。）

●月額利用料の考え方

- ・本サービス・オプションサービスを利用開始した翌月から契約解除した月（契約解除日の前日を含む月）までの期間の月額利用料を請求します。
- ・利用開始月に契約を解除した場合は1カ月分の月額利用料を請求します。

2. 初期費用

<NTT東日本で設置・設定などを行う場合>

(税込)

区分		単位	工事費*3		
基本工事費*2		1の工事ごと*1	4,950円		
交換機等工事費のみの場合		1の工事ごと*1	1,100円		
交換機等工事費	基本サービス	VPNグループ/トンネリングプロトコル/トポロジの変更	1のルーター装置ごと	1,100円	
		CPEパラメーターの設定（ホスト名/IPアドレス/DHCP）/インターネットプレイクアウトの設定/変更	1のルーター装置ごと	1,100円	
		優先制御の設定/変更	1のルーター装置ごと	1,100円	
		コントローラー/多要素認証の認証情報の変更	1の工事ごと	1,100円	
		モバイル接続サービス	利用開始工事	1のVPNグループごとに	13,200円
		モバイル回線設定登録・変更	10モバイル回線ごとに	3,300円	
	セキュアインターネット接続サービス	vUTM設定	FWv4ポリシー設定/変更	1の工事ごと	9,900円
			Webフィルタリング設定/変更	1の工事ごと	9,900円
			アンチウイルス・IPS・APL制御・メールフィルタ設定/変更	1の工事ごと	9,900円
	機器工事費		1のルーター装置ごと	3,300円	
LAN配線工事費		1配線ごとに	12,100円		
時刻指定工事費	午前9時～午後4時まで		1の工事ごと*1	12,100円	
	午後5時～午後9時まで		1の工事ごと*1	19,800円	
	午後10時～翌日午前8時まで		1の工事ごと*1	30,800円	
譲渡承認手数料		1のVPNグループごとに	880円		

\*1 次に規定する場合は「1の工事」として基本工事費および時刻指定工事費を取り扱います。

	<p>①②以外の時は同一契約者の複数の工事を同一設置場所で同時に行う場合。          ②交換機等工事のみの場合は同一契約者の複数の工事を同時に行う場合。          *2 機器工事費とLAN配線工事費の合計が31,900円を超える場合は、31,900円までごとに基本工事費に3,850円を加算します（機器工事費とLAN配線工事費の合計は1の工事ごとに計算します）。          *3 次に規定する時間帯での施工する場合は割増工事費を適用します。          ①午後5時から午後10時まで（12月29日から1月3日までは午前8時半から午後10時まで）は工事費の合計から1,100円を差し引いて1.3を乗じた額に1,100円を加算します。          ②午後10時から翌日の午前8時半までは工事費の合計から1,100円を差し引いて1.6を乗じた額に1,100円を加算します。</p> <p>3. その他料金</p> <table border="1" data-bbox="331 507 1003 582"> <thead> <tr> <th colspan="2">項目・内容</th> <th>単位</th> <th>料金</th> </tr> </thead> <tbody> <tr> <td>オプションサービス</td> <td>導入メニュー*</td> <td>一式</td> <td>個別料金</td> </tr> </tbody> </table> <p>*提供料金は、NTT東日本が個別料金として随時、計算し、提示します。</p>	項目・内容		単位	料金	オプションサービス	導入メニュー*	一式	個別料金
項目・内容		単位	料金						
オプションサービス	導入メニュー*	一式	個別料金						
提供条件等	<p>●利用可能なアクセスサービス</p> <table border="1" data-bbox="331 699 1003 847"> <tr> <td>フレッツ光ネクスト</td> <td>ギガファミリー・スマートタイプ、ギガマンション・スマートタイプ、ファミリー・ギガラインタイプ、マンション・ギガラインタイプ、ファミリー・ハイスピードタイプ、ファミリータイプ、マンション・ハイスピードタイプ、マンションタイプ、ビジネスタイプ、プライオ10、プライオ1</td> </tr> </table> <p>※光コラボレーション事業者が提供する光アクセスサービスも含む。          ※モバイル接続サービス利用時はNGNと閉域接続するIIJまたはNTTBのモバイル回線も利用可能。</p> <p>●提供エリア  <input type="radio"/> 日本全国</p> <p>●契約単位  <input type="radio"/> 1のVPNグループごとに1の契約となります。</p> <p>●CPEについて  <input type="radio"/> 本サービスの利用にあたっては、NTT東日本よりVPN装置を提供いたします。  <input type="radio"/> 途中買取は提供しておりません。  <input type="radio"/> お客さま準備のモジュールやファームウェアなどはご利用いただけません。  <input type="radio"/> 設置場所は回線終端装置と同一設置場所に限りません。  <input type="radio"/> 回線終端装置とCPEを接続するLANケーブルは付属品（2.0m）のみ利用可能です。お客さま準備品はご利用いただけません。  <input type="radio"/> ラックマウントキットはタイプⅠ／Ⅱのみ情報機器物品として別途購入可能です。  <input type="radio"/> 本製品の電圧仕様はAC100Vです。電圧が100V未満の状況下では本製品の動作が不安定になる可能性があります。</p>	フレッツ光ネクスト	ギガファミリー・スマートタイプ、ギガマンション・スマートタイプ、ファミリー・ギガラインタイプ、マンション・ギガラインタイプ、ファミリー・ハイスピードタイプ、ファミリータイプ、マンション・ハイスピードタイプ、マンションタイプ、ビジネスタイプ、プライオ10、プライオ1						
フレッツ光ネクスト	ギガファミリー・スマートタイプ、ギガマンション・スマートタイプ、ファミリー・ギガラインタイプ、マンション・ギガラインタイプ、ファミリー・ハイスピードタイプ、ファミリータイプ、マンション・ハイスピードタイプ、マンションタイプ、ビジネスタイプ、プライオ10、プライオ1								

	<p>UPSなどをご利用いただき、安定した電源供給下でのご利用を推奨いたします。  <input type="radio"/> 設定変更工事の場合、装置の再起動および通信断が発生します。  <input type="radio"/> 提供するCPEの機種は予告なく変更する場合があります。</p>
その他	<p>●本サービスはベストエフォート型サービスのため、通信速度や通信品質、常時接続性を保証するものではありません。          ●設備などのメンテナンスや変更工事のため、サービスを一時中断する場合があります。          ●一部利用できないIPアドレスがあります。          ●CPEの設定変更工事に伴い、サービスが一時ご利用できない場合があります。なお、工事完了後、CPE配下の端末機器などの再起動が必要な場合があります。          ●VPNの利用に伴うお客さま間のトラブルについてNTT東日本では一切関与いたしませんのであらかじめご了承ください。          ●サービス内容、提供条件など詳細につきましては、以下のURLをご参照ください。  <a href="https://business.ntt-east.co.jp/service/sd-wan/">&lt;https://business.ntt-east.co.jp/service/sd-wan/&gt;</a></p>

## Interconnected WAN

サービス開始年月日	2021年4月1日
サービスの概要	<p>「Interconnected WAN（インターコネクテッドワン）」は、最大100Gbpsまでの高速・大容量のネットワークを、距離や利用エリアによらず、速度品目ごとに一律料金でご利用いただける高速・大容量のビジネスネットワークサービスです。</p> <p>●主な特長</p> <ul style="list-style-type: none"> <li>○高速・広帯域な通信が可能 100Mbps / 1Gbps / 10Gbps / 100Gbpsの高速・大容量な通信を提供 ※100Gbpsは、NTT東日本収容ビル内でのご提供となります。</li> <li>○シンプルな一律料金プラン NTT東日本エリアであれば、距離や利用エリアによらず、速度品目ごとに一律の料金 お客さまの拠点やデータセンターの所在を気にせず利用可能</li> <li>○高信頼なネットワーク 中継ネットワークの冗長化、24時間365日の常時監視・故障時の連絡体制を整備</li> </ul> <p>&lt;サービスイメージ&gt;</p>

### ●オプションサービス

#### ○VPNグループ設定機能

同一通信グループ内で複数のVPNグループに分割でき、あたかも別ネットワークを利用しているイメージで利用可能です。セキュリティを確保しつつ、複数のVPNグループを1本のアクセス回線に多重できるため、コスト削減にもつながります。

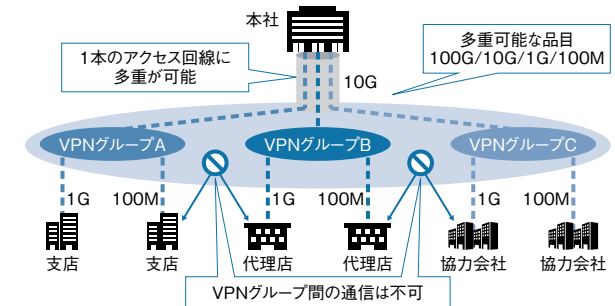

#### ○優先制御機能

契約帯域を超えたトラフィックが流れた場合、お客さまが指定した優先順位に従ってフレームを転送する機能です。基幹系と情報系ネットワークの統合や、音声・映像データなど複数アプリケーションを同一ネットワークで利用する場合に最適です。

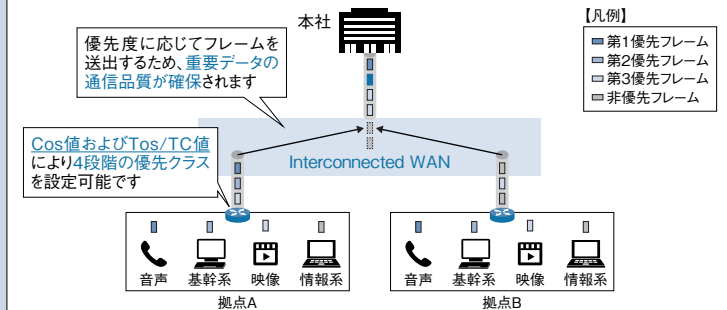



○リンクアグリゲーション機能

(利用可能な速度品目：1Gbps・10Gbps)

同一の速度品目、同一設置場所、同一VPNグループの複数回線（最大8回線まで）を束ね、仮想的に1本の回線として利用できる機能です。利用帯域の増加と耐故障性を向上させることが可能です。

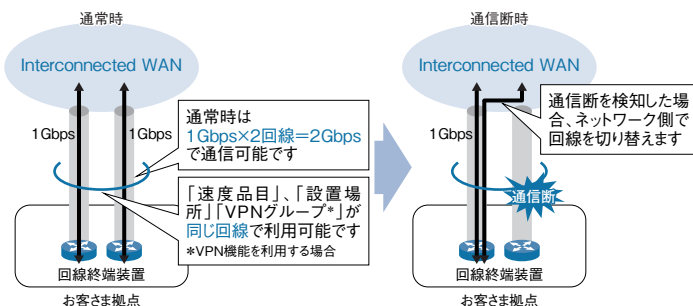

●SLA（サービス品質保証制度） ※2021年12月1日より提供

「故障回復時間」「遅延時間」「稼働率」の3つの項目についてSLAを設定しています。

○故障回復時間SLA

- ・お客さまの責任によらない理由（地震や風水害などの天災を含む）によってネットワークサービスがまったく利用できない状態となり、所定の時間内にその故障が回復しない場合、故障回復時間に応じて「Interconnected WAN」の返還対象料金（月額）\*に対する一定率の料金を返還します。
- ・故障回復時間SLAの適用にあたり、新たな申し込みや追加料金は不要です。

※SLAによる料金返還の上限は対象サービスの月額利用料1カ月分です。

\*返還対象料金：以下の料金のうち、NTT東日本が確認した故障区間（契約区間）の対象時間に応じて返還対象金を算出します。

契約者回線利用料・回線終端装置・オプションサービス利用料

故障回復時間	返還する料金
10分以上1時間未満	返還対象料金（月額）の3%
1時間以上2時間未満	返還対象料金（月額）の10%
2時間以上4時間未満	返還対象料金（月額）の20%
4時間以上6時間未満	返還対象料金（月額）の30%
6時間以上8時間未満	返還対象料金（月額）の40%
8時間以上48時間未満	返還対象料金（月額）の50%
48時間以上	返還対象料金（月額）の100%

○遅延時間SLA

- ・遅延時間\*1の月間平均値がNTT東日本が規定する基準値（35ミリ秒以内）を超えた場合、対象サービスをご契約いただいているすべてのお客さまに対して、返還対象料金（月額）\*2の10%の料金を返還します。

- ・遅延時間SLAの適用にあたり、新たな申し込みや追加料金は不要です。

\*1 遅延時間：NTT東日本が指定する取容局装置間におけるイーサネットフレームの往復に要する時間

\*2 返還対象料金：契約者回線利用料

○稼働率SLA

- ・お客さまの責任によらない理由（地震や風水害などの天災を含む）によって、まったく利用できない状態または同程度の状態が発生し、月間稼働率（99.99%）を基準としたサービス品質を維持できなかった場合に、月間稼働率に応じて、「Interconnected WAN」の返還対象料金（月額）\*3に対する一定率の料金を返還します。

- ・稼働率SLAの適用にあたり、新たな申し込みや追加料金は不要です。

\*3 返還対象料金：契約者回線利用料

稼働率	返還する料金
99.8%以上99.99%未満	返還対象料金（月額）の1%
98.0%以上99.8%未満	返還対象料金（月額）の3%
95.0%以上98.0%未満	返還対象料金（月額）の10%
90.0%以上95.0%未満	返還対象料金（月額）の20%
90.0%未満	返還対象料金（月額）の全額

●サービススペック・仕様

項目	内容
提供エリア	NTT東日本エリア*1
品目（速度）	100Mbps／1Gbps／10Gbps／100Gbps*2
提供インターフェイス（UNI）	イーサネット 【100Mbps】 100BASE-TX 【1Gbps】 1000BASE-SX／LX、1000BASE-T 【10Gbps】 10GBASE-LR／SR 【100Gbps】 100GBASE-LR4
保守	故障受付・復旧 24時間365日
SLA*3	故障回復時間・遅延時間・稼働率
基本契約期間	1年間*4

\*1 光未提供エリアなどの、一部ご提供できないエリアがあります。また、上記提供エリア内でも、設備の状況などによりサービスのご利用をお待ちいただいたり、サービスをご利用いただけない場合があります。

	<p>*2 100Gbpsは、NTT東日本収容ビル内でのご提供になります。</p> <p>*3 SLAは2021年12月1日より提供します。</p> <p>*4 1年以内の解約または変更によりご利用料金に減少が生じた場合には、残余期間のご利用料を一括してお支払いいただきます。</p>																								
料 金	<p>●毎月の費用</p> <div style="border: 1px solid black; padding: 5px; margin: 10px 0;"> <p>毎月の費用 = 契約者回線利用料 + オプションサービス利用料 + 回線終端装置利用料</p> </div> <p style="text-align: right;">(税込)</p> <table border="1" style="width: 100%; border-collapse: collapse;"> <thead> <tr> <th>項目</th> <th>品目</th> <th>月額料金 (1契約者回線ごと)</th> </tr> </thead> <tbody> <tr> <td rowspan="4">契約者回線利用料*</td> <td>100Mbps</td> <td>330,000円</td> </tr> <tr> <td>1Gbps</td> <td>1,320,000円</td> </tr> <tr> <td>10Gbps</td> <td>6,270,000円</td> </tr> <tr> <td>100Gbps (NTT東日本収容ビル内での利用)</td> <td>12,210,000円</td> </tr> <tr> <td rowspan="2">回線終端装置利用料</td> <td>100Mbps、1Gbps</td> <td>1,100円</td> </tr> <tr> <td>10Gbps</td> <td>5,500円</td> </tr> <tr> <td rowspan="3">オプションサービス利用料</td> <td>優先制御機能</td> <td>5,500円</td> </tr> <tr> <td>VPNグループ設定機能</td> <td>無料</td> </tr> <tr> <td>リンクアグリゲーション機能</td> <td>無料</td> </tr> </tbody> </table> <p>*NTT東日本収容ビル内でのご利用の場合は、契約者回線利用料が8,514円の減額となります。</p> <p>※ご利用開始月、廃止月の料金は利用日数に応じた日割計算となります。</p> <p>○本サービスには基本契約期間が1年間あります。1年以内の解約または変更によりご利用料金に減少が生じた場合には、残余期間のご利用料金を一括してお支払いいただきます。</p>	項目	品目	月額料金 (1契約者回線ごと)	契約者回線利用料*	100Mbps	330,000円	1Gbps	1,320,000円	10Gbps	6,270,000円	100Gbps (NTT東日本収容ビル内での利用)	12,210,000円	回線終端装置利用料	100Mbps、1Gbps	1,100円	10Gbps	5,500円	オプションサービス利用料	優先制御機能	5,500円	VPNグループ設定機能	無料	リンクアグリゲーション機能	無料
項目	品目	月額料金 (1契約者回線ごと)																							
契約者回線利用料*	100Mbps	330,000円																							
	1Gbps	1,320,000円																							
	10Gbps	6,270,000円																							
	100Gbps (NTT東日本収容ビル内での利用)	12,210,000円																							
回線終端装置利用料	100Mbps、1Gbps	1,100円																							
	10Gbps	5,500円																							
オプションサービス利用料	優先制御機能	5,500円																							
	VPNグループ設定機能	無料																							
	リンクアグリゲーション機能	無料																							

	<p>●導入時の費用</p> <div style="border: 1px solid black; padding: 5px; margin: 10px 0;"> <p>導入時の費用 = 契約料 + 基本工事費 + 交換機等工事費 + 回線終端装置工事費 + 屋内配線工事費 + オプションサービスに関する工事費</p> </div> <p style="text-align: right;">(税込)</p> <table border="1" style="width: 100%; border-collapse: collapse;"> <thead> <tr> <th>項目</th> <th>単位</th> <th>金額</th> </tr> </thead> <tbody> <tr> <td>契約料</td> <td>1契約者回線群ごと</td> <td>880円</td> </tr> <tr> <td rowspan="3">基本工事費</td> <td>基本額</td> <td>1カ所の工事ごと 4,950円</td> </tr> <tr> <td>加算額</td> <td>1カ所あたりの交換機等工事費が31,900円を超えるごと 3,850円</td> </tr> <tr> <td>交換機等工事のみの場合</td> <td>1カ所の工事ごと 1,100円</td> </tr> <tr> <td>交換機等工事費</td> <td>1契約者回線ごと</td> <td>1,100円</td> </tr> <tr> <td rowspan="2">回線終端装置工事費</td> <td>100Mbps、1Gbps</td> <td>1契約者回線ごと 23,760円</td> </tr> <tr> <td>10Gbps</td> <td>1契約者回線ごと 47,520円</td> </tr> <tr> <td rowspan="2">屋内配線工事費</td> <td>1Gbps以下の場合</td> <td>1契約者回線ごと 17,930円</td> </tr> <tr> <td>10Gbps以上の場合</td> <td>1契約者回線ごと 35,860円</td> </tr> <tr> <td>オプションサービスに関する工事費</td> <td>交換機等工事費</td> <td>1契約者回線ごと 1,100円</td> </tr> </tbody> </table> <p>※夜間帯（17：00-翌朝8：30）、および1月1日から1月3日、12月29日から12月31日の工事は別途割増料金が必要となります。</p> <p>※回線の敷設形態により、上記以外の工事が発生する場合があります。</p> <p>※実際の工事料金は、工事内容（ご利用構成、工事日程など）により変動する場合がありますので、詳細についてはNTT東日本営業担当者までお問い合わせください。</p> <p>※工事担当者が訪問する時刻を指定する場合は以下の工事費が追加で必要となります。</p> <p style="text-align: right;">(税込)</p> <table border="1" style="width: 100%; border-collapse: collapse;"> <thead> <tr> <th>区分</th> <th>単位</th> <th>金額</th> </tr> </thead> <tbody> <tr> <td>昼間帯（9：00-16：00の正時）</td> <td rowspan="3">1カ所の工事ごと</td> <td>12,100円</td> </tr> <tr> <td>夜間帯（17：00-21：00の正時）</td> <td>19,800円</td> </tr> <tr> <td>深夜帯（22：00-翌朝8：00の正時）</td> <td>30,800円</td> </tr> </tbody> </table> <p>※契約者回線の終端となる構内または建物内において、配線ルート構築の工事を行う場合は、以下の工事費が追加で必要となります。</p> <p style="text-align: right;">(税込)</p> <table border="1" style="width: 100%; border-collapse: collapse;"> <thead> <tr> <th>工事費種別</th> <th>金額</th> </tr> </thead> <tbody> <tr> <td>開通工事と同日に実施</td> <td>15,400円</td> </tr> <tr> <td>開通工事と別日に実施</td> <td>29,700円</td> </tr> </tbody> </table>	項目	単位	金額	契約料	1契約者回線群ごと	880円	基本工事費	基本額	1カ所の工事ごと 4,950円	加算額	1カ所あたりの交換機等工事費が31,900円を超えるごと 3,850円	交換機等工事のみの場合	1カ所の工事ごと 1,100円	交換機等工事費	1契約者回線ごと	1,100円	回線終端装置工事費	100Mbps、1Gbps	1契約者回線ごと 23,760円	10Gbps	1契約者回線ごと 47,520円	屋内配線工事費	1Gbps以下の場合	1契約者回線ごと 17,930円	10Gbps以上の場合	1契約者回線ごと 35,860円	オプションサービスに関する工事費	交換機等工事費	1契約者回線ごと 1,100円	区分	単位	金額	昼間帯（9：00-16：00の正時）	1カ所の工事ごと	12,100円	夜間帯（17：00-21：00の正時）	19,800円	深夜帯（22：00-翌朝8：00の正時）	30,800円	工事費種別	金額	開通工事と同日に実施	15,400円	開通工事と別日に実施	29,700円
項目	単位	金額																																												
契約料	1契約者回線群ごと	880円																																												
基本工事費	基本額	1カ所の工事ごと 4,950円																																												
	加算額	1カ所あたりの交換機等工事費が31,900円を超えるごと 3,850円																																												
	交換機等工事のみの場合	1カ所の工事ごと 1,100円																																												
交換機等工事費	1契約者回線ごと	1,100円																																												
回線終端装置工事費	100Mbps、1Gbps	1契約者回線ごと 23,760円																																												
	10Gbps	1契約者回線ごと 47,520円																																												
屋内配線工事費	1Gbps以下の場合	1契約者回線ごと 17,930円																																												
	10Gbps以上の場合	1契約者回線ごと 35,860円																																												
オプションサービスに関する工事費	交換機等工事費	1契約者回線ごと 1,100円																																												
区分	単位	金額																																												
昼間帯（9：00-16：00の正時）	1カ所の工事ごと	12,100円																																												
夜間帯（17：00-21：00の正時）		19,800円																																												
深夜帯（22：00-翌朝8：00の正時）		30,800円																																												
工事費種別	金額																																													
開通工事と同日に実施	15,400円																																													
開通工事と別日に実施	29,700円																																													

---

	<p>○本サービスには基本契約期間が1年間あります。1年以内に解約または変更により利用料に減少が生じた場合には、残余期間の利用料を一括してお支払いいただきます。</p>
提供条件等	<p>●提供エリア： NTT東日本エリア ※提供エリア内であっても、設備などの都合上、提供をお待ちいただいたり、提供できない場合があります。</p>

# フレッツ・キャスト

サービス開始年月日	2008年3月31日																					
サービスの概要	<p>本サービスは、各種コンテンツ提供事業者やISPなどが、自社のコンテンツサーバーなどをNTT東日本ビル内にハウジング(別途、契約要)をすることにより、NGNに接続し、「フレッツ光ネクスト」などに対して、IPv6を用いたデータ配信を行うことを可能にするネットワークサービスです。</p> <p>また、マルチキャスト機能による複数拠点へのデータ斉配信や、配信エリア拡大オプションによって従来のNTT東日本エリアへの配信に加えて、NTT東日本エリア以外への配信についても行うことができます。</p> <p>&lt;サービス提供イメージ&gt;</p> <p>マルチキャスト機能 複数の通信相手先に対してデータ同時配信する機能。</p> <p>ユニキャスト機能 通信相手先を指定した1対1のデータ通信を行う機能。</p>																					
●提供メニュー	<table border="1"> <thead> <tr> <th>区分</th> <th>提供速度</th> <th>概要</th> </tr> </thead> <tbody> <tr> <td>ベストエフォート型 エントリープラン</td> <td>100Mbps</td> <td>100Mbpsの帯域をベストエフォートで利用する(接続形態はシングル構成のもの)。</td> </tr> <tr> <td>ベストエフォート型100Mbps シングルクラス</td> <td>100Mbps</td> <td>100Mbpsの帯域をベストエフォートで利用する(接続形態はシングル構成のもの)。</td> </tr> <tr> <td>ベストエフォート型100Mbps デュアルクラス</td> <td>100Mbps</td> <td>100Mbpsの帯域をベストエフォートで利用する(接続形態はデュアル構成のもの)。</td> </tr> <tr> <td>ベストエフォート型200Mbps シングルクラス</td> <td>200Mbps</td> <td>200Mbpsの帯域をベストエフォートで利用する(接続形態はシングル構成のもの)。</td> </tr> <tr> <td>ベストエフォート型200Mbps デュアルクラス</td> <td>200Mbps</td> <td>200Mbpsの帯域をベストエフォートで利用する(接続形態はデュアル構成のもの)。</td> </tr> <tr> <td>ベストエフォート型300Mbps シングルクラス</td> <td>300Mbps</td> <td>300Mbpsの帯域をベストエフォートで利用する(接続形態はシングル構成のもの)。</td> </tr> </tbody> </table>	区分	提供速度	概要	ベストエフォート型 エントリープラン	100Mbps	100Mbpsの帯域をベストエフォートで利用する(接続形態はシングル構成のもの)。	ベストエフォート型100Mbps シングルクラス	100Mbps	100Mbpsの帯域をベストエフォートで利用する(接続形態はシングル構成のもの)。	ベストエフォート型100Mbps デュアルクラス	100Mbps	100Mbpsの帯域をベストエフォートで利用する(接続形態はデュアル構成のもの)。	ベストエフォート型200Mbps シングルクラス	200Mbps	200Mbpsの帯域をベストエフォートで利用する(接続形態はシングル構成のもの)。	ベストエフォート型200Mbps デュアルクラス	200Mbps	200Mbpsの帯域をベストエフォートで利用する(接続形態はデュアル構成のもの)。	ベストエフォート型300Mbps シングルクラス	300Mbps	300Mbpsの帯域をベストエフォートで利用する(接続形態はシングル構成のもの)。
区分	提供速度	概要																				
ベストエフォート型 エントリープラン	100Mbps	100Mbpsの帯域をベストエフォートで利用する(接続形態はシングル構成のもの)。																				
ベストエフォート型100Mbps シングルクラス	100Mbps	100Mbpsの帯域をベストエフォートで利用する(接続形態はシングル構成のもの)。																				
ベストエフォート型100Mbps デュアルクラス	100Mbps	100Mbpsの帯域をベストエフォートで利用する(接続形態はデュアル構成のもの)。																				
ベストエフォート型200Mbps シングルクラス	200Mbps	200Mbpsの帯域をベストエフォートで利用する(接続形態はシングル構成のもの)。																				
ベストエフォート型200Mbps デュアルクラス	200Mbps	200Mbpsの帯域をベストエフォートで利用する(接続形態はデュアル構成のもの)。																				
ベストエフォート型300Mbps シングルクラス	300Mbps	300Mbpsの帯域をベストエフォートで利用する(接続形態はシングル構成のもの)。																				

ベストエフォート型300Mbps デュアルクラス	300Mbps	300Mbpsの帯域をベストエフォートで利用する(接続形態はデュアル構成のもの)。
ベストエフォート型1Gbps シングルクラス	1Gbps	1Gbpsの帯域をベストエフォートで利用する(接続形態はシングル構成のもの)。
ベストエフォート型1Gbps デュアルクラス	1Gbps	1Gbpsの帯域をベストエフォートで利用する(接続形態はデュアル構成のもの)。

※エントリープランの提供速度は、シングルクラスのみ提供となります。

●オプションメニュー

区分	概要
マルチキャスト通信機能(同報通信機能)	フレッツ・キャスト契約者が、フレッツ 光ネクストなどに対してマルチキャストで通信する機能。
回線情報通知機能	フレッツ・キャスト契約者に対し、フレッツ 光ネクストなどのフレッツナンバーを通知する機能。
高度保守機能(サポートオプション)	フレッツ・キャストの契約者に対し、高度保守を提供する機能。
配信エリア拡大オプション	NTT東日本エリアへの配信に加え、NTT東日本エリア以外への配信が可能となる機能。
独自ドメイン管理オプション	フレッツ・キャスト契約者が取得したドメイン(独自ドメイン)をフレッツ・キャストで利用するための機能。利用可能なドメイン数は、フレッツ・キャスト1契約回線ごとに1ドメインまでです。

※エントリープランでは、「デュアルクラス」「マルチキャスト(同報通信機能)」「配信エリア拡大オプション」のオプションメニューはご利用いただけません。

○マルチキャスト通信機能

マルチキャスト機能(同報通信機能)を同時にお申し込みいただくメニューをご契約のお客さまは、1契約者回線で、複数の配信グループに対し、異なる個別のコンテンツなどを配信するために、マルチキャスト機能(同報通信機能)の追加申し込みができます。これにより、マルチキャストグループを15個まで追加(契約者回線と同時に申し込みいただくものとあわせて最大16個の利用)が可能です。

○回線情報通知機能

回線情報通知機能は、フレッツ・キャストの付加機能です。

回線情報通知機能ご契約者からのフレッツナンバーの通知要求に対して、エンドユーザー回線(フレッツ 光ネクストなど)に割り振られているIPv6プレフィックスから、フレッツナンバーを特定し、エンドユーザー(フレッツ 光ネクストなどのご契約者)の許可がある場合に、フレッツナンバーを回線情報通知機能ご契約者へ通知するサービスです。

回線情報通知機能を利用することにより、回線情報通知機能ご契約者に接続するエンドユーザーのフレッツナンバーを特定することができるため、強固なセキュリティを実現します。

※回線情報通知機能を利用するためには、お客さま設備にて、別に定める「回線情報通知機能 インタフェース規定」に準拠した開発を行っていただくこと、およびエンドユーザー側で通知可否設定を「通知する」に設定いただく必要があります。

○配信エリア拡大オプション

配信エリア拡大オプションは、全国で事業／サービス展開する事業者へ向けて提供するフレッツ・キャストの付加機能です。本オプションを契約することで、NTT西日本エリアのフレッツ 光ネクストなど契約者回線へもコンテンツを配信することができます。NTT西日本との契約や西日本拠点における設備などが不要で、全国規模のコンテンツ配信が可能です。

※エンタープライズでは本オプションをご契約いただけません。

※ユニキャスト通信のみの提供となります。

※シングル／デュアル回線メニューいずれも提供します。東西間接続はお客様の利用に関わらず、冗長構成となります。

○独自ドメイン管理オプション

独自ドメイン管理オプションは、フレッツ・キャストの付加機能です。

本オプションを利用することで、エンドユーザーがNGN経由で、フレッツ・キャスト契約者が取得したドメイン(例:example.jp)の名前解決を可能とします。

●オプションメニューの組み合わせ

	マルチキャスト通信機能(同報通信機能)	回線情報通知機能	高度保守機能(サポートオプション)	配信エリア拡大オプション	独自ドメイン管理オプション
マルチキャスト通信機能(同報通信機能)	●	●	●	×	●
回線情報通知機能			●	●	●
高度保守機能(サポートオプション)				×	●
配信エリア拡大オプション					×
独自ドメイン管理オプション					

[凡例] ●:提供可 ×:提供不可

料金

1. 月額利用料

(税込)

区分	単位	金額
ベストエフォート型エンタープライズ	1契約者回線ごと	440,000円
ベストエフォート型100Mbpsシングルクラス	1契約者回線ごと	880,000円
ベストエフォート型100Mbpsデュアルクラス	1契約者回線ごと	1,760,000円
ベストエフォート型200Mbpsシングルクラス	1契約者回線ごと	1,760,000円
ベストエフォート型200Mbpsデュアルクラス	1契約者回線ごと	3,520,000円
ベストエフォート型300Mbpsシングルクラス	1契約者回線ごと	2,640,000円
ベストエフォート型300Mbpsデュアルクラス	1契約者回線ごと	5,280,000円
ベストエフォート型1Gbpsシングルクラス	1契約者回線ごと	3,080,000円
ベストエフォート型1Gbpsデュアルクラス	1契約者回線ごと	6,160,000円

2. 付加機能利用料

(税込)

区分	単位	金額			
マルチキャスト通信機能利用料	基本額	100Mbps	385,000円		
		200Mbps	1契約者回線につき 1マルチキャストグループごと <sup>*1</sup>	770,000円	
		300Mbps		1,155,000円	
		1Gbps		2,750,000円	
	加算額	1マルチキャストグループにつきこの機能を利用して送信される符号が着信する1の契約者回線など <sup>*2</sup> ごと	220円		
回線情報通知機能利用料	基本額	1回線情報通知グループごと	11,000円		
	加算額	1フレッツナンバーを通知すること	4.4円		
配信エリア拡大オプション利用料	基本額	100Mbps	シングル	990,000円	
			デュアル	1,980,000円	
		200Mbps	シングル	1契約者回線ごと  販売主管にお問い合わせください	3,465,000円 6,930,000円
			デュアル		
		300Mbps	シングル		
			デュアル		
		1Gbps	シングル		
			デュアル		
独自ドメイン管理オプション利用料	基本額	1ドメインあたり <sup>*3</sup>	22,000円		

\*1 1契約者回線下で利用可能なマルチキャストグループ数は最大で16までになります。

\*2 フレッツ・キャスト契約者がカスタマーコントロールに登録するフレッツ 光ネクスト契約者回線などを指します。

\*3 1契約者回線下で利用可能な独自ドメイン管理オプションは、1ドメインまでになります。

3. 契約料

(税込)

区分	単位	金額
契約料	1契約ごと	880円

4. 工事費

(税込)

工事種別	単位	金額
基本工事費	1の工事ごと	1,100円
ベストエフォート型シングルクラス	1契約回線ごと	6,600円
ベストエフォート型デュアルクラス	1契約回線ごと	12,100円

その他の工事費は別途お問い合わせください。

<[https://business.ntt-east.co.jp/generic/inquiry/fletsicast/form.html?link\\_id=rnord](https://business.ntt-east.co.jp/generic/inquiry/fletsicast/form.html?link_id=rnord)>

<p>提 供 条 件 等</p>	<ul style="list-style-type: none"> <li>●契約単位 契約者回線1回線ごと</li> <li>●提供エリア 東京エリアの以下のビルにて提供 ・エントリープラン、配信エリア拡大オプション利用時:蔵前ビル ・上記以外の品目:蔵前ビル(2021年度下期以降)、霞ヶ関ビル(2021年度上期以前) ※別途、ハウジングラック契約要。</li> <li>●配信可能アクセス回線 <table border="1" data-bbox="331 456 1005 660"> <tr> <td colspan="2">フレッツ 光クロス</td> </tr> <tr> <td>フレッツ 光ネクスト</td> <td>全タイプ</td> </tr> <tr> <td>フレッツ 光ライト</td> <td>全タイプ</td> </tr> <tr> <td colspan="2">フレッツ 光ライトプラス</td> </tr> </table> <p>※フレッツ 光ライト、フレッツ 光ライトプラスへの配信はユニキャスト通信のみです。  ※光コラボレーション事業者が提供する光アクセスサービスへも配信可能です。  ※「配信エリア拡大オプション」利用時のNTT西日本エリアにおける配信可能アクセス回線は、NTT西日本が提供する「フレッツ・キャスト」の仕様に準じます。</p> </li> <li>●配信可能エリア ・NTT東日本エリア (配信エリア拡大オプション契約の場合はNTT東日本エリア以外も含む) ・「配信エリア拡大オプション」利用時は、NTT東日本エリア以外への配信はNTT西日本が提供する「フレッツ・キャスト」により可能となります。 ・配信エリア拡大オプションを契約せずにNTT西日本エリアの拠点へ配信する場合は、別途NTT西日本エリアのフレッツ・キャストの契約と東西間接続回線の契約が必要。</li> </ul>	フレッツ 光クロス		フレッツ 光ネクスト	全タイプ	フレッツ 光ライト	全タイプ	フレッツ 光ライトプラス	
フレッツ 光クロス									
フレッツ 光ネクスト	全タイプ								
フレッツ 光ライト	全タイプ								
フレッツ 光ライトプラス									
<p>そ の 他</p>	<p>サービス内容、提供条件などの詳細につきましては、以下のURLをご参照ください。  &lt;<a href="https://business.ntt-east.co.jp/service/cast/">https://business.ntt-east.co.jp/service/cast/</a>&gt;</p>								



## フレッツ・ジョイント

サービス開始年月日	2011年8月2日
サービスの概要	<p>「フレッツ・ジョイント」は、NTT東日本が設置するソフトウェア配信サーバーにお預かりしたサービス事業者独自のソフトウェアを、お客様のホームゲートウェイなどへ配信するサービスです。</p> <p>例えば、回線を介して家庭やオフィス内のデジタル機器を利用したサービスを提供する場合、今まではPCや専用機器を設置してデジタル機器を制御する必要がありましたが、「フレッツ・ジョイント」を利用することで、ホームゲートウェイに対して制御機能を持たせたソフトウェアを配信することが可能となり、PCや専用機器を介さずに、ホームゲートウェイに接続されたデジタル機器に対するサービスを提供できます。</p> <p>&lt;利用イメージ図&gt;</p> <p>●特長</p> <ul style="list-style-type: none"> <li>○機能代行 事業者サービス機能をソフトウェア化し、ホームゲートウェイに配信することで、スピーディなサービス提供開始が可能です。</li> <li>○新規顧客開拓 お客様が手軽に利用可能なため、顧客開拓の裾野を広げられます（単一のホームゲートウェイでさまざまなサービスを手軽に利用可能）。</li> <li>○コスト削減 自前で配信設備を構築することなく、低コストでのサービス提供が可能です。</li> </ul>

料 金	1. 月額利用料 (税込)																										
	<table border="1"> <thead> <tr> <th>項目</th> <th>単位</th> <th>金額</th> </tr> </thead> <tbody> <tr> <td rowspan="5">基本 利用料 *1</td> <td rowspan="5">1ソフト ウェア ごと</td> <td>メニュー 1 ( 5M未満)</td> <td>11,000円</td> </tr> <tr> <td>メニュー 2 (10M未満)</td> <td>22,000円</td> </tr> <tr> <td>メニュー 3 (15M未満)</td> <td>33,000円</td> </tr> <tr> <td>メニュー 4 (20M未満)</td> <td>44,000円</td> </tr> <tr> <td>メニュー 5 (25M未満)</td> <td>55,000円</td> </tr> <tr> <td rowspan="5">配信 対象 ごと 加算料 *2</td> <td rowspan="5">1配信先 ごと</td> <td>プラン1 (1.5M未満*3)</td> <td>110円</td> </tr> <tr> <td>プラン2 ( 3M未満*3)</td> <td>220円</td> </tr> <tr> <td>プラン3 (4.5M未満*3)</td> <td>330円</td> </tr> <tr> <td>プラン4 ( 6M未満*3)</td> <td>440円</td> </tr> <tr> <td>プラン5 (7.5M未満*3)</td> <td>550円</td> </tr> </tbody> </table> <p>*1 事業者が、配信サーバーに保管するソフトウェアのファイルサイズに応じて、メニュー1～5を適用させていただきます。 *2 ソフトウェアのサイズなどを測定し、それに応じて、1配信対象拠点ごとに上記の料金を適用させていただきます。 *3 配信対象機種により、その他制限事項が生じる場合がございます。 ※月額利用料は、登録月の翌月より課金します。 ※月額利用料の日割り計算はいたしません。</p>	項目	単位	金額	基本 利用料 *1	1ソフト ウェア ごと	メニュー 1 ( 5M未満)	11,000円	メニュー 2 (10M未満)	22,000円	メニュー 3 (15M未満)	33,000円	メニュー 4 (20M未満)	44,000円	メニュー 5 (25M未満)	55,000円	配信 対象 ごと 加算料 *2	1配信先 ごと	プラン1 (1.5M未満*3)	110円	プラン2 ( 3M未満*3)	220円	プラン3 (4.5M未満*3)	330円	プラン4 ( 6M未満*3)	440円	プラン5 (7.5M未満*3)
項目	単位	金額																									
基本 利用料 *1	1ソフト ウェア ごと	メニュー 1 ( 5M未満)	11,000円																								
		メニュー 2 (10M未満)	22,000円																								
		メニュー 3 (15M未満)	33,000円																								
		メニュー 4 (20M未満)	44,000円																								
		メニュー 5 (25M未満)	55,000円																								
配信 対象 ごと 加算料 *2	1配信先 ごと	プラン1 (1.5M未満*3)	110円																								
		プラン2 ( 3M未満*3)	220円																								
		プラン3 (4.5M未満*3)	330円																								
		プラン4 ( 6M未満*3)	440円																								
		プラン5 (7.5M未満*3)	550円																								
提供条件等	2. 初期費用 (税込)																										
	<p>●契約料 (税込)</p> <table border="1"> <thead> <tr> <th>項目</th> <th>単位</th> <th>金額</th> </tr> </thead> <tbody> <tr> <td>契約料</td> <td>1ソフトウェアごと</td> <td>880円</td> </tr> </tbody> </table> <p>●工事費 (税込)</p> <table border="1"> <thead> <tr> <th>項目</th> <th>単位</th> <th>金額</th> </tr> </thead> <tbody> <tr> <td>基本工事費</td> <td>1工事ごと</td> <td>1,100円</td> </tr> <tr> <td rowspan="3">交換機 等工事 費</td> <td>新設工事</td> <td>1ソフトウェアごと</td> <td>27,500円</td> </tr> <tr> <td>変更工事</td> <td>1ソフトウェアごと</td> <td>25,300円</td> </tr> <tr> <td>その他変更工事</td> <td>1ソフトウェアごと</td> <td>4,400円</td> </tr> </tbody> </table>	項目	単位	金額	契約料	1ソフトウェアごと	880円	項目	単位	金額	基本工事費	1工事ごと	1,100円	交換機 等工事 費	新設工事	1ソフトウェアごと	27,500円	変更工事	1ソフトウェアごと	25,300円	その他変更工事	1ソフトウェアごと	4,400円				
項目	単位	金額																									
契約料	1ソフトウェアごと	880円																									
項目	単位	金額																									
基本工事費	1工事ごと	1,100円																									
交換機 等工事 費	新設工事	1ソフトウェアごと	27,500円																								
	変更工事	1ソフトウェアごと	25,300円																								
	その他変更工事	1ソフトウェアごと	4,400円																								
提供条件等	<p>事業者：本サービス契約者 お客様：フレッツ光契約者 ※光コラボレーション事業者が提供する光アクセスサービスも含む。</p> <p>●事業者向け</p> <ul style="list-style-type: none"> <li>○本サービスを利用して公序良俗あるいは法令に反しているソフトウェアの配信はできません。また、ソフトウェアに関してお客様との間で生じた係争などについては、事業者に責任をもって対応させていただきます。なお、ソフトウェアの内容に関してお客様から苦情など申告があった場合は、第三者機関の倫理審査を受けていただきます。</li> </ul>																										

	<p>○事業者がお客さまに対し、サービス提供する場合、以下の点にご注意ください。</p> <p>お客さまはNTT東日本が提供する「フレッツ 光ライトプラス」、「フレッツ 光ライト」、「フレッツ 光クロス」または「フレッツ 光ネクスト」に加え（光コラボレーション事業者が提供する光アクセスサービスを含む）、「ホームゲートウェイ（現時点ではNTT東日本のPR-400シリーズ、RV-440シリーズ、RT-400シリーズ、PR-500シリーズ、RS-500シリーズ、RT-500シリーズ、PR-600シリーズ、RX-600シリーズ、XG100）」のご利用が必要であり、これらの契約を解約した場合には、本サービスを提供できなくなるため、自動的に廃止となります。</p> <p>※ホームゲートウェイのご利用については、フレッツ 光ネクスト ギガファミリー／ギガマンション・スマートタイプ以外では、ひかり電話またはホームゲートウェイ（レンタル）のご契約が必須となります。</p> <p>○お客さまにフレッツ 光ネクスト ギガファミリー／ギガマンション・スマートタイプ、フレッツ 光ネクスト ファミリー／マンション・ギガラインタイプとひかり電話オフィスタイプもしくはひかり電話オフィスA（エース）を同時にご契約いただき、ひかり電話オフィスタイプ対応アダプター、ひかり電話オフィスA（エース）対応アダプターやビジネスフォンなどとホームゲートウェイを接続してご利用いただいている場合、「フレッツ・ジョイント」を利用した事業者サービスのソフトウェアの配信をすることはできません。</p> <p>○事業者は、お客さまに対しサービスを提供する場合、明確に内容や料金を提示し、必要に応じてお申し込み・ご契約などを実施していただきます。</p> <p>●お客さま向け</p> <p>○お客さまがサービスを利用するまでの流れは以下のとおりです。</p> <ol style="list-style-type: none"> <li>1. サービス利用申し込み（お客さま→事業者） お客さまが事業者に対してサービスの利用申し込みを行います。</li> <li>2. 提供条件に関するコンサル（NTT東日本→お客さま） 提供条件に関して、必要に応じてNTT東日本からお客さまにコンサルを実施いたします。</li> <li>3. アクセスライン、「ホームゲートウェイ」の申し込み（お客さま→NTT東日本） 「フレッツ 光ライトプラス」、「フレッツ 光ライト」、「フレッツ 光クロス」または「フレッツ 光ネクスト」に加え（光コラボレーション事業者が提供する光アクセスサービスを含む）、「ホームゲートウェイ（現時点ではNTT東日本のPR-400シリーズ、RV-440シリーズ、RT-400シリーズ、PR-500シリーズ、RS-500シリーズ、RT-500シリーズ、PR-600シリーズ、RX-600シリーズ、XG100）」の申し込みをNTT東日本に行います。このとき、お申し込みのご案内が送付されます。お客さまIDはその中に記載されています。 ※ホームゲートウェイのご利用については、フレッツ 光ネクスト ギガファミリー</li> </ol>
--	---

	<p>／ギガマンション・スマートタイプ以外では、ひかり電話またはホームゲートウェイ（レンタル）のご契約が必須となります。</p> <ol style="list-style-type: none"> <li>4. サービス利用環境の準備（事業者→お客さま） サービス利用に必要な機器などの設置・設定を行います。 ※工事業者が行う場合と、お客さまご自身で行う場合があります。</li> <li>5. ソフトウェアの配信申し込み（事業者→NTT東日本）</li> <li>6. ソフトウェアの配信（NTT東日本→お客さま） サービスの利用が可能となります。利用可能となるまでに必要な日数は、事業者を確認してください。</li> <li>7. 各種料金支払い アクセスラインおよび「ひかり電話」にかかる費用（初期費用、月額利用料）はNTT東日本に、本サービス利用に関する費用は事業者にお支払いいただきます。</li> </ol> <p>○フレッツ・ジョイントをご利用の際には、ソフトウェアの制御のため毎月数MB程度の通信が発生します。</p> <p>○お客さまにフレッツ 光ネクスト ギガファミリー／ギガマンション・スマートタイプ、フレッツ 光ネクスト ファミリー／マンション・ギガラインタイプとひかり電話オフィスタイプもしくはひかり電話オフィスA（エース）を同時にご契約いただき、ひかり電話オフィスタイプ対応アダプター、ひかり電話オフィスA（エース）対応アダプターやビジネスフォンなどとホームゲートウェイを接続してご利用いただいている場合、フレッツ・ジョイントを利用した事業者サービスのソフトウェアの配信を受けることはできません。</p> <p>○2015年7月に完了いたしました『フレッツ 光ネクストへのサービス移行』により、Bフレッツからフレッツ 光ネクストへ移行され、移行前から継続してひかり電話をご利用頂いているお客さまが本機能をご利用される際には、別途NTT東日本へ「ひかり電話タイプ変更」のお申し込みが必要となります。</p>
<p>そ の 他</p>	<p>●サービス内容、提供条件など詳細につきましては、以下のURLをご参照ください。</p> <p>&lt;<a href="https://business.ntt-east.co.jp/service/joint/">https://business.ntt-east.co.jp/service/joint/</a>&gt;</p>

## ギガらく5G

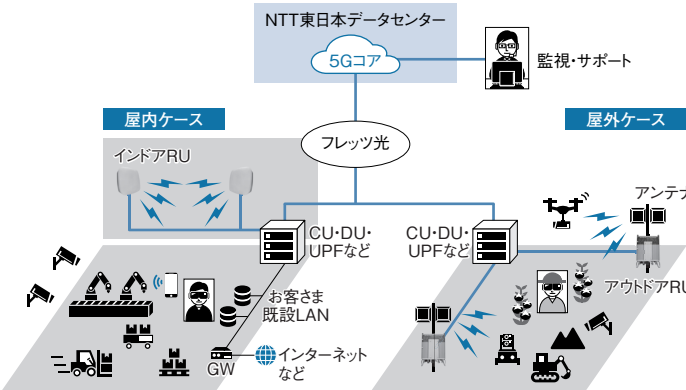
サービス開始年月日	2022年5月30日
サービスの概要	<p>本サービスはキャリアグレードの本格的な5Gスタンドアローン機能と、事前手続きから設計・構築・運用までのトータルITアウトソーシング（トータルITO）をワンパッケージ化して提供する、マネージド型ローカル5Gサービスです。</p> <p>複数拠点での5Gコアの共用、基地局装置の最適化や運用の標準化などによりコストを大幅に低廉化し、普及価格帯での提供を可能としました。それに伴い、さまざまな用途に応じた最適なプライベート・ネットワークの構築が可能となり、各産業分野や自治体などのDXを支援し、地域社会へ貢献が可能となります。</p> <p>&lt;サービスイメージ&gt;</p> 

### ●特長

本サービスの提供により、ローカル5Gを導入する際の大きな課題である「高額な導入コスト」「無線局免許取得や設計に高度な専門知識が必要」「導入後の運用や管理に膨大な稼働が発生」「試験的・段階的な導入が困難」などの解決が可能です。

#### ○キャリアグレードな機能・トータルITO

準同期TDD\*に対応した機能など本格的な5Gスタンドアローン機能と電波免許の取得からネットワーク設計、システム構築、さらには導入後の運用・サポートまでトータルITOとワンパッケージで提供。

\*5G通信においてアップリンク通信のスロット数を高めた設定（スロット数：ダウンリンク4、アップリンク4）。

#### ○導入しやすい利用料金

サブスクリプション型であれば、基本利用料306,900円（税込）／月（拠点）から\*1利用可能で、工事費・トータルITO含み5年総額約2,200万円\*2でローカル5Gを利用可能

\*1 基本利用料以外にRU・アンテナ利用料および工事費などの初期費用がかかります。ご利用には本サービス専用のフレッツ光のご契約が必要です（別途初期費用・月額利用料がかかります）。

インターネット接続などの本サービス以外の用途では利用できません。

\*2 現場調査、機器、設置設定、免許申請などの導入から保守・サポートまでのトータル費用です。お客さまのご利用環境や構築内容によって料金は変動します。

【5年総額の料金内訳：インドアRU1台、オプションなしの場合の概算料金】

・ランニングコスト [基本利用料306,900円（税込）／月＋インドアRU利用料26,400円（税込）／月] ×60カ月

・イニシャルコスト：サーバーラックなど付属品費704,000円（税込）＋機器設置工事費1,320,000円（税込）

#### ○多様なシステムラインナップ

屋内・屋外問わず、お客さまがローカル5G通信のご利用を希望されるエリアへの柔軟な対応や、さまざまなユースケースに対応できる多様なシステムラインナップを展開。

#### ○選べる料金プラン

初期費用を抑え導入しやすいサブスクリプション型、5G投資促進税制や今後の補助金などの対応を見据えて、ローカル5G機器の購入費をイニシャルコストとしてお支払いいただく一括支払い型の選べる2種類の料金プランを設定。

#### ○柔軟なシステムスケーラビリティ

実証から本格運用、既設ネットワーク環境の拡張などさまざまな利用シーンに柔軟に対応。

項目	金額		金額(一時金 <sup>*2</sup> +月額利用料 <sup>*3</sup> )	
	サブスクリプション型 <sup>*1</sup> (月額)		一括支払い型	
基本利用料(拠点)	306,900円		一括11,594,000円 +月額113,300円	
基本料金	RU・アンテナ利用料(台/セット)	インドアRU(アンテナ一体)	一括1,056,000円 +月額8,800円	
		アウトドアRU	一括1,056,000円 +月額8,800円	
	アンテナ	カテゴリ1	7,700円	一括440,000円
		カテゴリ2	13,200円	一括737,000円
オプション料金	RU・アンテナ追加利用料(台/セット)	インドアHUB	一括2,486,000円 +月額17,600円	
		上記以外	基本料金のRU・アンテナ利用料と同額	
	チャネルカード追加(式)	67,100円	一括2,838,000円 +月額19,800円	
免許取得支援料(拠点)	一括 110,000円			
(税込)				
初期費用	工事費	実費		
	SIM発行手数料(枚)	3,300円		

\*1 サブスクリプション型のみ、最低利用期間の途中で解約された場合、残月数に応じた解約金(課税対象)を一括でお支払いいただきます。  
 ・基本料金(基本利用料+RU・アンテナ利用料):残月数×月額利用料  
 ・オプション料金のうちRU・アンテナ追加利用料:残月数×月額利用料(契約単位(拠点ごと)で解約金が発生します。オプションのみ解約の場合は、解約金は発生しません)。  
 解約または解除があった月の月額利用料は日割りいたしません。  
 お客さまの環境や構築内容により料金は異なります。  
 \*2 サービスを利用するために設置する機器の購入代金です。  
 \*3 サービスの保守・サポート料金です。

提供機能	概要	
5G スタンドアローン	スタンドアローン方式のローカル5G	
Sub6 周波数帯	4.6GHzから4.9GHzの周波数に対応	
エッジクラウド5Gコア	閉域クラウド型のローカル5Gコア	
5G RAN	ローカル5G対応のRAN機器一式	
RU・アンテナ	インドアRU、アウトドアRU、アンテナラインナップなど	
バックホール回線	ローカル5GコアとRAN機器を接続するVPN回線(VPNを構成するためのアクセスサービスを除く)	
5G SIM	専用のローカル5G対応SIM	
同期・準同期	同期TDD・準同期TDDの設定	
RAN コンティンジェンシー	ローカル5Gコアと通信切断時に一定時間5G RANが利用可能	
免許取得	契約者からの委託に基づきNTT東日本名義でローカル5G無線局免許を取得	
オンサイト工事	本サービスの利用環境を構築・設定	
サポート	・各装置の遠隔監視 ・各装置故障時のオンサイトによる故障修理対応 ・契約者からの問い合わせ対応	
オプション機能	RU・アンテナ追加	1RUごとにRU・アンテナを追加可能
	免許取得支援	契約者名義のローカル5G無線局免許取得を支援

**提供条件等**

●提供可能回線  
 本サービスのご利用には、本サービス専用のNTT東日本またはNTT西日本のフレッツ 光ネクスト(全品目対象)のご契約が必要です(別途、初期費用、月額利用料などがかかります)。  
 インターネット接続などの本サービス以外の用途では利用できません。  
 ※光コラボレーション事業者が提供するFTTHサービス(コラボ光)を利用回線としてご利用いただくことも可能です。

●提供エリア  
 本サービスで使用されているバックホール用VPN回線(Managed SD-WANサービス)が利用可能なエリア\*において提供が可能です。  
 \*西日本エリアも提供可能

# 法人向けネットワークサービス

## 高速デジタル伝送サービス

サービス開始年月日	1984年11月7日
サービスの概要	<p>64kbpsから6Mbpsまでの情報伝送が可能な専用サービスで、音声や画像、データを統合した総合通信ネットワークをはじめとして、幅広い用途で利用されています。</p> <p>●提供メニュー</p> <p>○ハイ・スーパーデジタル</p> <p>64kbpsから6Mbpsまでの12品目(速度)を提供。ユーザー・網インターフェース(UNI)にTTC*1標準のIインターフェース*2を採用し、複数の回線を同一のUNIで提供する多重アクセスや端末区間の故障時に瞬時に予備回線へ切り替える回線自動切替機能を持ったサービスです。</p> <p>*1 Telecommunication Technology Committeeの略。社団法人情報通信技術委員会</p> <p>*2 ISDNやデジタル専用線で利用される通信回線のインターフェース規格</p> <p>○デジタルアクセス</p> <p>Iインターフェースの64kbps、128kbps、1.5Mbps、6Mbpsを提供いたします。従来のハイ・スーパーデジタルにて提供している、多重アクセスや回線自動切替機能を省略するなどサービスの簡素化を図るとともに、土日・夜間の保守サービスを行わないタイプを設け、料金の低廉化を図ったサービスです。</p>
提供条件等	<p><b>提供エリア</b></p> <p>NTT東日本エリア</p> <p>※提供エリア内であっても、設備などの都合上、提供をお待ちいただいたり、提供できない場合があります。</p> <p>※本サービスは同一都道府県内での提供となります。県間通信は提供しておりません(行政上の都県と一部異なる地域があります)。</p>

## デジタルアクセス、ハイ・スーパーデジタルの料金

### (1) 月額利用料

#### ①基本回線使用料(1回線ごとに)

<デジタルアクセス>

(税込)

回線距離	64kbps		128kbps	
	タイプ1	タイプ2	タイプ1	タイプ2
15kmまでのもの	30,800円	34,100円	41,800円	45,100円
30kmまでのもの	46,200円	49,500円	70,400円	73,700円
40kmまでのもの	48,400円	51,700円	77,000円	80,300円
50kmまでのもの	49,500円	52,800円	80,300円	83,600円
60kmまでのもの	51,700円	55,000円	83,600円	88,000円
70kmまでのもの	53,900円	57,200円	86,900円	91,300円
80kmまでのもの	55,000円	58,300円	90,200円	94,600円
90kmまでのもの	57,200円	60,500円	94,600円	99,000円
90kmを超えるもの	59,400円	62,700円	97,900円	102,300円

(税込)

回線距離	1.5Mbps		6Mbps	
	タイプ1	タイプ2	タイプ1	タイプ2
15kmまでのもの	167,200円	178,200円	413,600円	434,500円
30kmまでのもの	376,200円	387,200円	827,200円	870,100円
40kmまでのもの	377,300円	394,900円	964,700円	1,013,100円
50kmまでのもの	402,600円	421,300円	1,031,800円	1,084,600円
60kmまでのもの	426,800円	447,700円	1,097,800円	1,152,800円
70kmまでのもの	452,100円	474,100円	1,162,700円	1,222,100円
80kmまでのもの	477,400円	500,500円	1,228,700円	1,290,300円
90kmまでのもの	502,700円	526,900円	1,294,700円	1,359,600円
90kmを超えるもの	526,900円	552,200円	1,359,600円	1,427,800円

※64kbps、128kbpsについては、1引込線あたり77円(税込)を引いたものが基本回線使用料となります。

<ハイ・スーパーデジタル>

(税込)

回線距離	64kbps	128kbps	192kbps	256kbps
15kmまでのもの	84,700円	99,000円	148,500円	184,800円
30kmまでのもの	124,300円	156,200円	225,500円	276,100円
40kmまでのもの	141,900円	163,900円	269,500円	323,400円
50kmまでのもの	145,200円	169,400円	286,000円	341,000円
60kmまでのもの	147,400円	173,800円	313,500円	370,700円
70kmまでのもの	149,600円	178,200円	336,600円	394,900円
80kmまでのもの	151,800円	181,500円	349,800円	409,200円
90kmまでのもの	152,900円	184,800円	360,800円	420,200円
90kmを超えるもの	154,000円	188,100円	369,600円	430,100円

(税込)

回線距離	384kbps	512kbps	768kbps	1Mbps
15kmまでのもの	215,600円	234,300円	272,800円	312,400円
30kmまでのもの	345,400円	398,200円	497,200円	595,100円
40kmまでのもの	393,800円	451,000円	543,400円	652,300円
50kmまでのもの	411,400円	467,500円	566,500円	693,000円
60kmまでのもの	438,900円	502,700円	600,600円	733,700円
70kmまでのもの	462,000円	520,300円	623,700円	762,300円
80kmまでのもの	479,600円	536,800円	641,300円	790,900円
90kmまでのもの	490,600円	548,900円	658,900円	820,600円
90kmを超えるもの	497,200円	559,900円	675,400円	843,700円

(税込)

回線距離	1.5Mbps	3Mbps	4.5Mbps	6Mbps
15kmまでのもの	350,900円	566,500円	641,300円	779,900円
30kmまでのもの	679,800円	1,190,200円	1,432,200円	1,744,600円
40kmまでのもの	753,500円	1,316,700円	1,617,000円	1,963,500円
50kmまでのもの	809,600円	1,421,200円	1,744,600円	2,125,200円
60kmまでのもの	855,800円	1,513,600円	1,860,100円	2,252,800円
70kmまでのもの	900,900円	1,582,900円	1,952,500円	2,379,300円
80kmまでのもの	935,000円	1,652,200円	2,044,900円	2,471,700円
90kmまでのもの	969,100円	1,698,400円	2,114,200円	2,576,200円
90kmを超えるもの	1,003,200円	1,755,600円	2,194,500円	2,656,500円

※64kbps、128kbpsについては1引込線あたり77円(税込)、192kbps～6Mbpsについては1引込線あたり2,200円(税込)を引いたものが基本回線使用料となります。

②回線終端装置(DSU)使用料

(税込)

区 分		単 位	金 額
デジタルアクセス	64kbps、128kbps	1台ごとに	1,870円
	1.5Mbps、6Mbps		10,450円
ハイ・スーパーデジタル	64kbps、128kbps		1,870円
	192kbps～1.5Mbps		20,900円
	3Mbps～6Mbps	23,100円	

(2) 初期費用

回線接続装置を設置する場合(引込線1回線ごとに)〈Iインターフェース〉

(税込)

品 目	施設設置負担金	回線接続等工事費	DSU*工事費	屋内配線工事費	基 本 工 事 費	合 計
64kbpsまたは128kbps	39,600円	1,100円	3,850円	5,280円	4,950円	53,680円
上記以外の品目	56,100円		5,830円	17,930円	4,950円	84,810円

\*DSU、ONU：回線終端装置

※デジタルアクセスの1.5Mbps、6Mbpsは、施設設置負担金、DSU\*工事費、屋内配線工事費が不要です(ONU\*工事費：23,760円(税込)が別途必要)。



## 一般専用サービス

サービス開始年月日	1906年7月20日
サービスの概要	<p>お客さまの指定された区間を直通回線で結ぶサービスです。</p> <ul style="list-style-type: none"> <li>・料金は定額制なので特定区間にトラヒックが多い場合は、一定の情報量に対する通信コストが安く経済的です。</li> <li>・交換機を経ないので迅速な情報伝達ができ、しかも高品質で安定したサービスです。</li> <li>・本サービスの主な利用用途としては、通話用はもちろんのこと、銀行におけるオンライン処理などに利用されています。</li> </ul>

## 料金

### ●月額利用料

回線使用料 (1回線ごとに月額)

(税込)

回線距離	帯域品目		
	音声伝送	3.4kHz	3.4kHz (s)
0kmのもの	7,700円	9,240円	—
10kmまでのもの	11,000円	13,200円	16,500円
20kmまでのもの	24,200円	29,700円	37,400円
30kmまでのもの	49,500円	60,500円	74,800円
40kmまでのもの	68,200円	82,500円	99,000円
50kmまでのもの	72,600円	88,000円	105,600円
60kmまでのもの	77,000円	92,400円	112,200円
70kmまでのもの	95,700円	116,600円	141,900円
80kmまでのもの	115,500円	140,800円	170,500円
90kmまでのもの	117,700円	144,100円	173,800円
100kmまでのもの	119,900円	147,400円	177,100円
120kmまでのもの	123,200円	149,600円	181,500円
140kmまでのもの	126,500円	152,900円	187,000円
160kmまでのもの	129,800円	156,200円	192,500円
180kmまでのもの	133,100円	159,500円	198,000円
200kmまでのもの	136,400円	162,800円	202,400円
220kmまでのもの	138,600円	166,100円	206,800円
240kmまでのもの	140,800円	168,300円	211,200円
240kmを超えるもの	20kmごとに 1,540円加算	20kmごとに 1,870円加算	20kmごとに 2,310円加算

※引込線ごとに77円（税込）を減額した額が基本回線料となります。

●初期費用（引込線1回線ごとに） (税込)

区 別	施設設置負担金	屋内配線工事費	基本工事費	合 計
引込線が 2線式の場合	39,600円	5,280円	4,950円	49,830円
引込線が 4線式の場合	56,100円	5,280円	4,950円	66,330円

※NTT東日本の回線接続装置などを設置する場合は、6,600円（税込）が追加となります。

※工事形態により、金額が変動することがあります。

提 供 条 件 等

提供エリア

NTT東日本エリア

※提供エリア内であっても、設備などの都合上、提供をお待ちいただいたり、提供できない場合があります。

※本サービスは同一都道県内での提供となります。県間通信は提供していません（行政上の都県と一部異なる地域があります）。